

AJUNTAMENT DE
PAIORTA



LEYENDA	
	DELIMITACIÓN

**PROGRAMA DE ACTUACIÓN INTEGRADA
PARA URBANIZAR LOS VIALES ENRIQUE REIG, POETA LLORENTE
Y PINTOR BENEDITO DE PAIORTA (VALENCIA)**

PROYECTO DE URBANIZACIÓN

EL EQUIPO REDACTOR:
JOSÉ H.GARRIDO PÉREZ arquitecto

Firmado digitalmente por: JOSE
HILARIO GARRIDO PEREZ -
NIF:19829748E
Fecha y hora: 06.03.2024 16:46:41

JORGE LORENTE PINAZO abogado
JOSEFINA SELMA CALPE abogada
MARIA GARRIDO ALGAS abogada
GASPAR CASTELLANO GARAY ingeniero industrial
Mª JOSÉ BATALLER GOMAR aparejadora

PLANO:
EMPLAZAMIENTO.

EMPLAZAMIENTO:
CALLES ENRIQUE REIG, POETA LLORENTE Y
PINTOR BENEDITO-PAIORTA (VALENCIA)

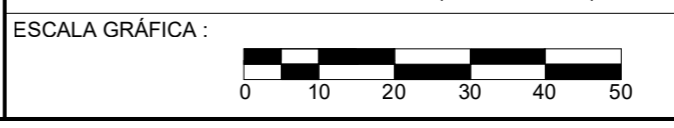

FECHA:
MARZO 2024

ESCALA:
1/1000

PLANO Nº:
1

1-EMPLAZAMIENTO_firmado

Puede acceder a este documento en formato PDF - PAdES y comprobar su autenticidad en la Sede Electrónica usando el código CSV siguiente:



URL (dirección en Internet) de la Sede Electrónica: <https://paiporta.sedipualba.es/>

Código Seguro de Verificación (CSV): JZAA AC9E M34C FYEM 4NTR

En dicha dirección puede obtener más información técnica sobre el proceso de firma, así como descargar las firmas y sellos en formato XAdES correspondientes.

Resumen de firmas y/o sellos electrónicos de este documento

Huella del documento para el firmante	Texto de la firma	Datos adicionales de la firma
	JOSE HILARIO GARRIDO PEREZ	Firma electrónica avanzada - ACCV - 06/03/2024 16:46 (según el firmante) JOSE HILARIO GARRIDO PEREZ
	Registrado el 07/03/2024 a las 10:00 Nº de entrada 4732 / 2024	Sello electrónico - 07/03/2024 10:04 Sede Electrónica AYUNTAMIENTO DE PAIPORTA

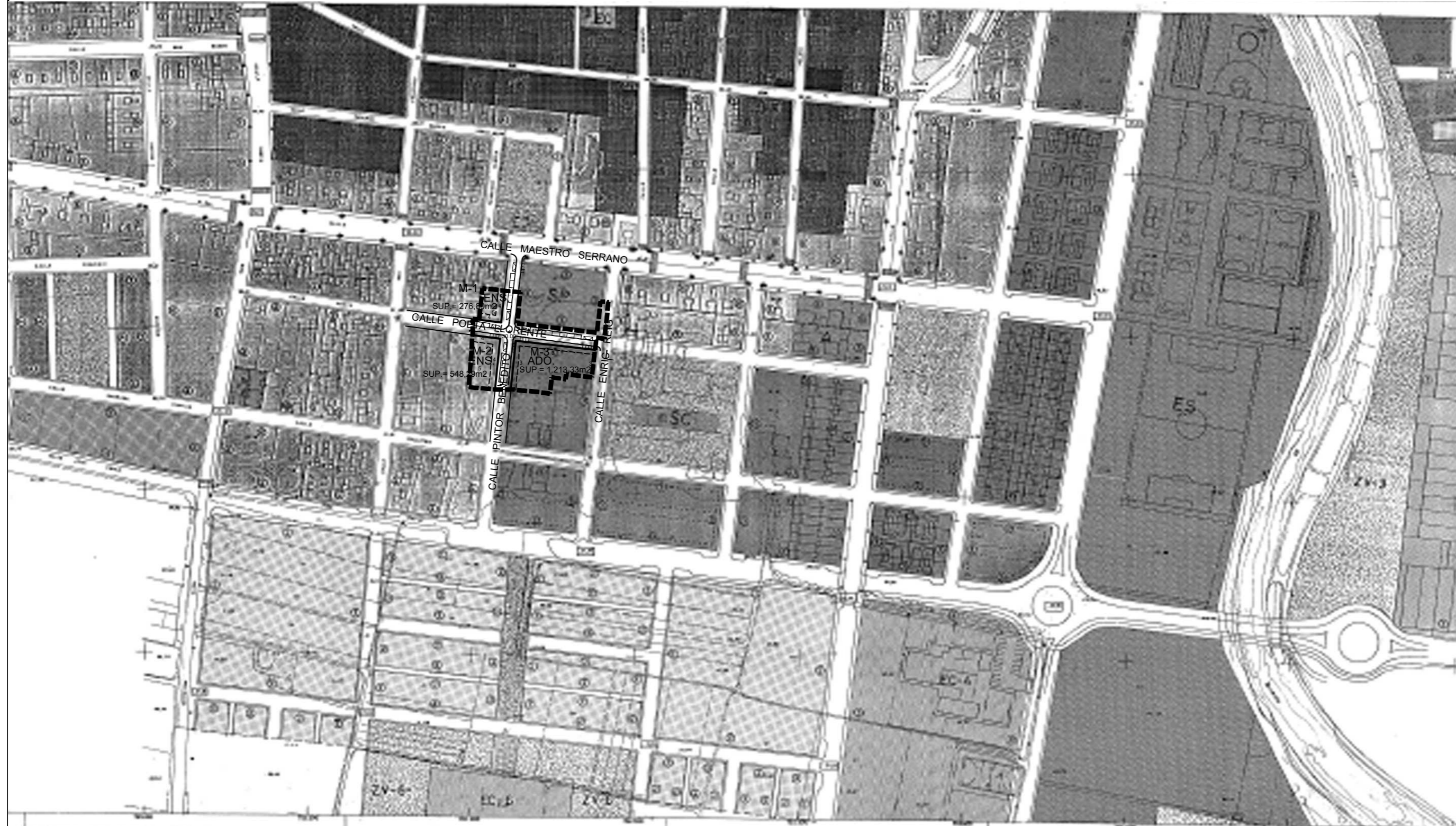

LEYENDA PLANEAMIENTO

ORDENACIÓ DETALLADA
ZONES D'ORDENACIÓ URBANÍSTICA

- RESIDENCIAL:
- NUCLI HISTÒRIC
 - EXEMPLE
 - UNIFAMILIAR ADOSADA
 - CIUTAT JARDÍ
 - TOLERÀNCIA INDUSTRIAL

- INDUSTRIAL:
- INDUSTRIAL

DOTACIONS:

- PARC PÚBLIC XARXA PRIMÀRIA
- JARDÍ
- VIANANTS
- EDUCATIU-CULTURAL
- CEMENTERIS
- SERVEIS URBANS
- SERVEIS PÚBLICS
 - ES. Esportiu
 - SC. Socio-cultural
 - A. Assistencial
 - SP. Públic-administratiu
 - R. Religios
- AREA D'EQUIPAMENT
TRANSPORT METROPOLITÀ
- RASANT
- ALINEACIONS INTERIORS
- NOMBRE DE PLANTES, INCLOSA LA BAIXA

LEYENDA

USO	
ENS 1	Nº
276,80 M2	
SUPERFICIE	
----- DELIMITACIÓ	

PROGRAMA DE ACTUACIÓ INTEGRADA
PARA URBANIZAR LOS VIALES ENRIQUE REIG, POETA LLORENTE
Y PINTOR BENEDITO DE PAIPORTA (VALENCIA)

PROYECTO DE URBANIZACIÓN

EL EQUIPO REDACTOR:
JOSÉ H.GARRIDO PÉREZ arquitecto

Firmado digitalmente por:
JOSE HILARIO GARRIDO PÉREZ
- NIF:19829748E
Fecha y hora: 06.03.2024
16:48:36

JORGE LORENTE PINAZO abogada
JOSEFINA SELMA CALPE abogada
MARIA GARRIDO ALGAS abogada
GASPAR CASTELLANO GARAY ingeniero industrial
Mº JOSÉ BATALLER GOMAR aparejadora

PLANO:
**PLANEAMIENTO VIGENTE.
(PLAN GENERAL)**

EMPLAZAMIENTO:
CALLES ENRIQUE REIG, POETA LLORENTE Y
PINTOR BENEDITO-PAIPORTA (VALENCIA)

ESCALA GRÁFICA :

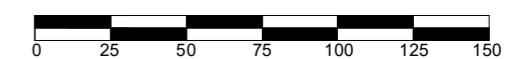

FECHA:
MARZO 2024

ESCALA:
1/2500

PLANO Nº:

2

2-PLANEAMIENTO VIGENTE_firmado

Puede acceder a este documento en formato PDF - PAdES y comprobar su autenticidad en la Sede Electrónica usando el código CSV siguiente:



URL (dirección en Internet) de la Sede Electrónica: <https://paiporta.sedipualba.es/>

Código Seguro de Verificación (CSV): JZAA AC9E NWFE DCEY XXAM

En dicha dirección puede obtener más información técnica sobre el proceso de firma, así como descargar las firmas y sellos en formato XAdES correspondientes.

Resumen de firmas y/o sellos electrónicos de este documento

Huella del documento para el firmante	Texto de la firma	Datos adicionales de la firma
	JOSE HILARIO GARRIDO PEREZ	Firma electrónica avanzada - ACCV - 06/03/2024 16:48 (según el firmante) JOSE HILARIO GARRIDO PEREZ
	Registrado el 07/03/2024 a las 10:00 Nº de entrada 4732 / 2024	Sello electrónico - 07/03/2024 10:04 Sede Electrónica AYUNTAMIENTO DE PAIPORTA

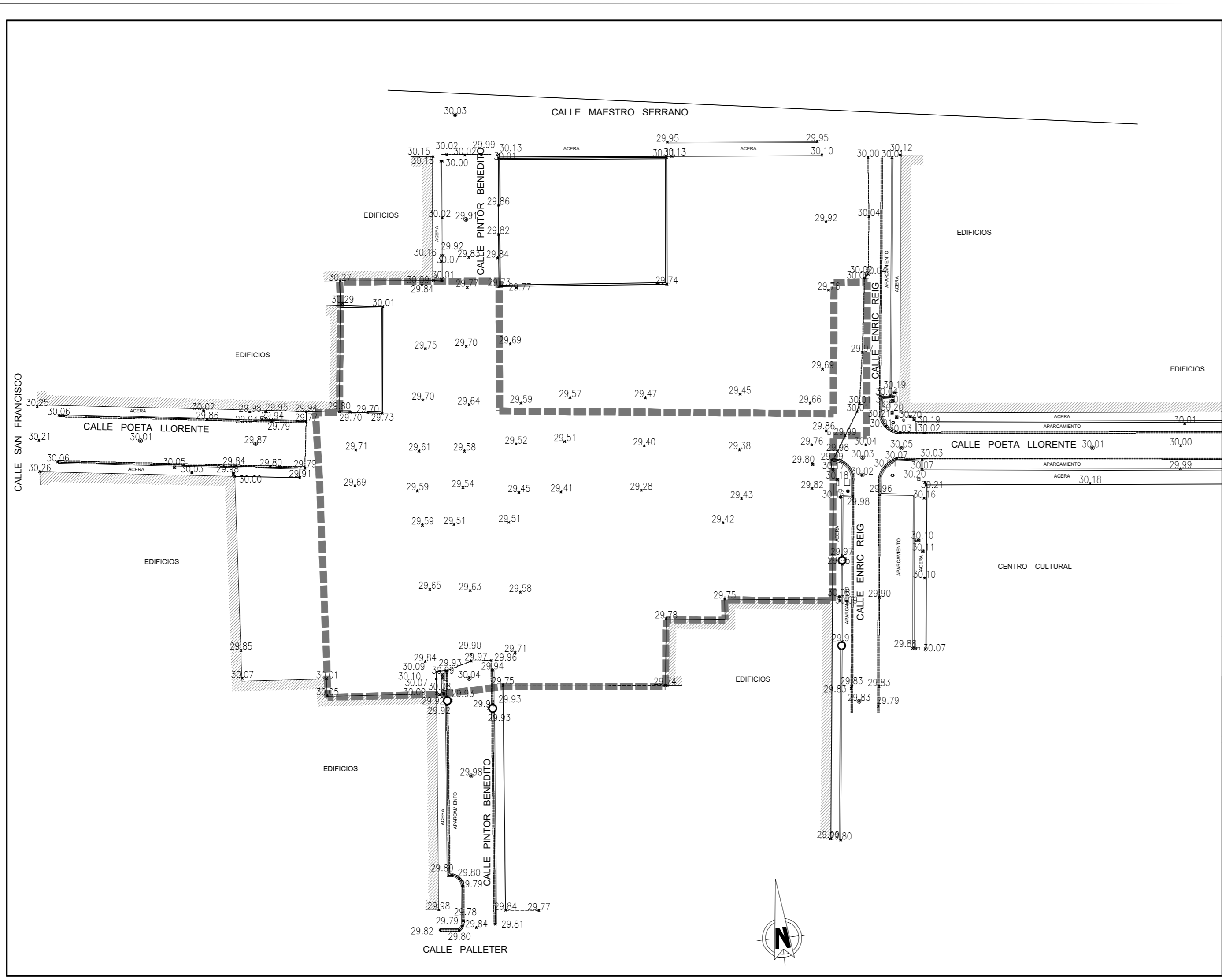

LEYENDA

■■■■■ DELIMITACIÓN

**PROGRAMA DE ACTUACIÓN INTEGRADA
PARA URBANIZAR LOS VIALES ENRIQUE REIG, POETA LLORENTE
Y PINTOR BENEDITO DE PAIORTA (VALENCIA)**

PROYECTO DE URBANIZACIÓN

EL EQUIPO REDACTOR:
JOSÉ H.GARRIDO PÉREZ arquitecto

PLANO:
TOPOGRÁFICO.

FECHA:
MARZO 2024

Firmado digitalmente por:
JOSE HILARIO GARRIDO PÉREZ
- NIF:19829748E
Fecha y hora: 06.03.2024
16:49:38

EMPLAZAMIENTO:
CALLES ENRIQUE REIG, POETA LLORENTE Y
PINTOR BENEDITO-PAIORTA (VALENCIA)

ESCALA:
1/500

JORGE LORENTE PINAZO abogado
JOSEFINA SELMA CALPE abogada
MARIA GARRIDO ALGAS abogada
GASPAR CASTELLANO GARAY ingeniero industrial
M^º JOSÉ BATALLER GOMAR aparejadora



PLANO Nº:
3

3-TOPOGRÁFICO_firmado

Puede acceder a este documento en formato PDF - PAdES y comprobar su autenticidad en la Sede Electrónica usando el código CSV siguiente:



URL (dirección en Internet) de la Sede Electrónica: <https://paiporta.sedipualba.es/>

Código Seguro de Verificación (CSV): JZAA AC9E PR44 CPJM TT9P

En dicha dirección puede obtener más información técnica sobre el proceso de firma, así como descargar las firmas y sellos en formato XAdES correspondientes.

Resumen de firmas y/o sellos electrónicos de este documento

Huella del documento para el firmante	Texto de la firma	Datos adicionales de la firma
	JOSE HILARIO GARRIDO PEREZ	Firma electrónica avanzada - ACCV - 06/03/2024 16:49 (según el firmante) JOSE HILARIO GARRIDO PEREZ
	Registrado el 07/03/2024 a las 10:00 Nº de entrada 4732 / 2024	Sello electrónico - 07/03/2024 10:04 Sede Electrónica AYUNTAMIENTO DE PAIPORTA

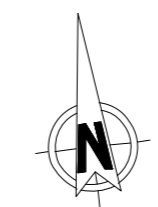

LEYENDA

- REDES DE AGUA POTABLE
- RED DE GAS
- RED DE SANEAMIENTO
- LSMT
- ARQUETA DE ALUMBRADO
- ARQUETA DE TELECOMUNICACIONES
- DELIMITACIÓN

PROGRAMA DE ACTUACIÓN INTEGRADA
PARA URBANIZAR LOS VIALES ENRIQUE REIG, POETA LLORENTE
Y PINTOR BENEDITO DE PAIORTA (VALENCIA)

PROYECTO DE URBANIZACIÓN

EL EQUIPO REDACTOR:
JOSÉ H.GARRIDO PÉREZ arquitecto

PLANO:
SERVICIOS AFECTADOS.

FECHA:
MARZO 2024

ESCALA:
1/500

Firmado digitalmente por:
JOSE HILARIO GARRIDO
PEREZ - NIF:19829748E
Fecha y hora: 06.03.2024
16:50:37

EMPLAZAMIENTO:
CALLES ENRIQUE REIG, POETA LLORENTE Y
PINTOR BENEDITO-PAIORTA (VALENCIA)

PLANO Nº:

4

JORGE LORENTE PINAZO abogado
JOSEFINA SELMA CALPE abogada
MARIA GARRIDO ALGAS abogada
GASPAR CASTELLANO GARAY ingeniero industrial
Mº JOSÉ BATALLER GOMAR aparejadora

ESCALA GRÁFICA :

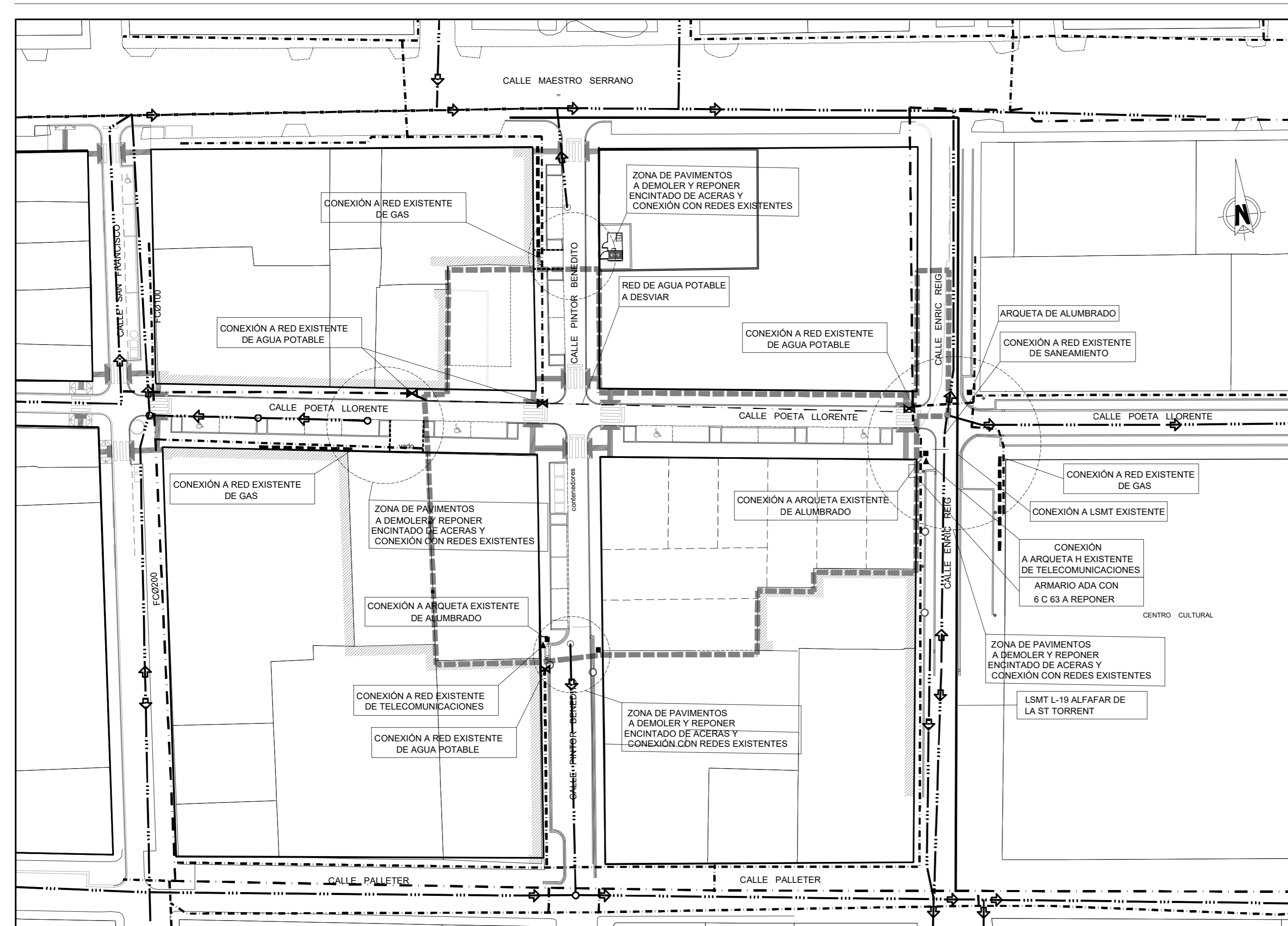

4-SERVICIOS AFECTADOS_firmado

Puede acceder a este documento en formato PDF - PAdES y comprobar su autenticidad en la Sede Electrónica usando el código CSV siguiente:



URL (dirección en Internet) de la Sede Electrónica: <https://paiporta.sedipualba.es/>

Código Seguro de Verificación (CSV): JZAA AC9E HFAZ ZZ7D MXUE

En dicha dirección puede obtener más información técnica sobre el proceso de firma, así como descargar las firmas y sellos en formato XAdES correspondientes.

Resumen de firmas y/o sellos electrónicos de este documento

Huella del documento para el firmante	Texto de la firma	Datos adicionales de la firma
	JOSE HILARIO GARRIDO PEREZ	Firma electrónica avanzada - ACCV - 06/03/2024 16:50 (según el firmante) JOSE HILARIO GARRIDO PEREZ
	Registrado el 07/03/2024 a las 10:00 Nº de entrada 4732 / 2024	Sello electrónico - 07/03/2024 10:04 Sede Electrónica AYUNTAMIENTO DE PAIPORTA



LEYENDA

- * 30.00 RASANTE
- ▬ DELIMITACIÓN
- ▭ OBRAS DE CONEXIÓN EXTERIORES SEGUN PRESUPUESTO

PROGRAMA DE ACTUACIÓN INTEGRADA
PARA URBANIZAR LOS VIALES ENRIQUE REIG, POETA LLORENTE
Y PINTOR BENEDITO DE PAIPORTA (VALENCIA)

PROYECTO DE URBANIZACIÓN

EL EQUIPO REDACTOR:
JOSÉ H.GARRIDO PÉREZ arquitecto

PLANO:
PLANTA GENERAL.

FECHA:
MARZO 2024

ESCALA:
1/500

Firmado digitalmente por:
JOSE HILARIO GARRIDO
PEREZ - NIF:19829748E
Fecha y hora: 06.03.2024
16:56:03
JOSÉ LORENTE PINAZO abogado
JOSEFINA SELMA CALPE abogada
MARIA GARRIDO ALGAS abogada
GASPAR CASTELLANO GARAY ingeniero industrial
M^a JOSÉ BATALLER GOMAR aparejadora

EMPLAZAMIENTO:
CALLES ENRIQUE REIG, POETA LLORENTE Y
PINTOR BENEDITO-PAIPORTA (VALENCIA)

PLANO Nº:

5

ESCALA GRÁFICA :

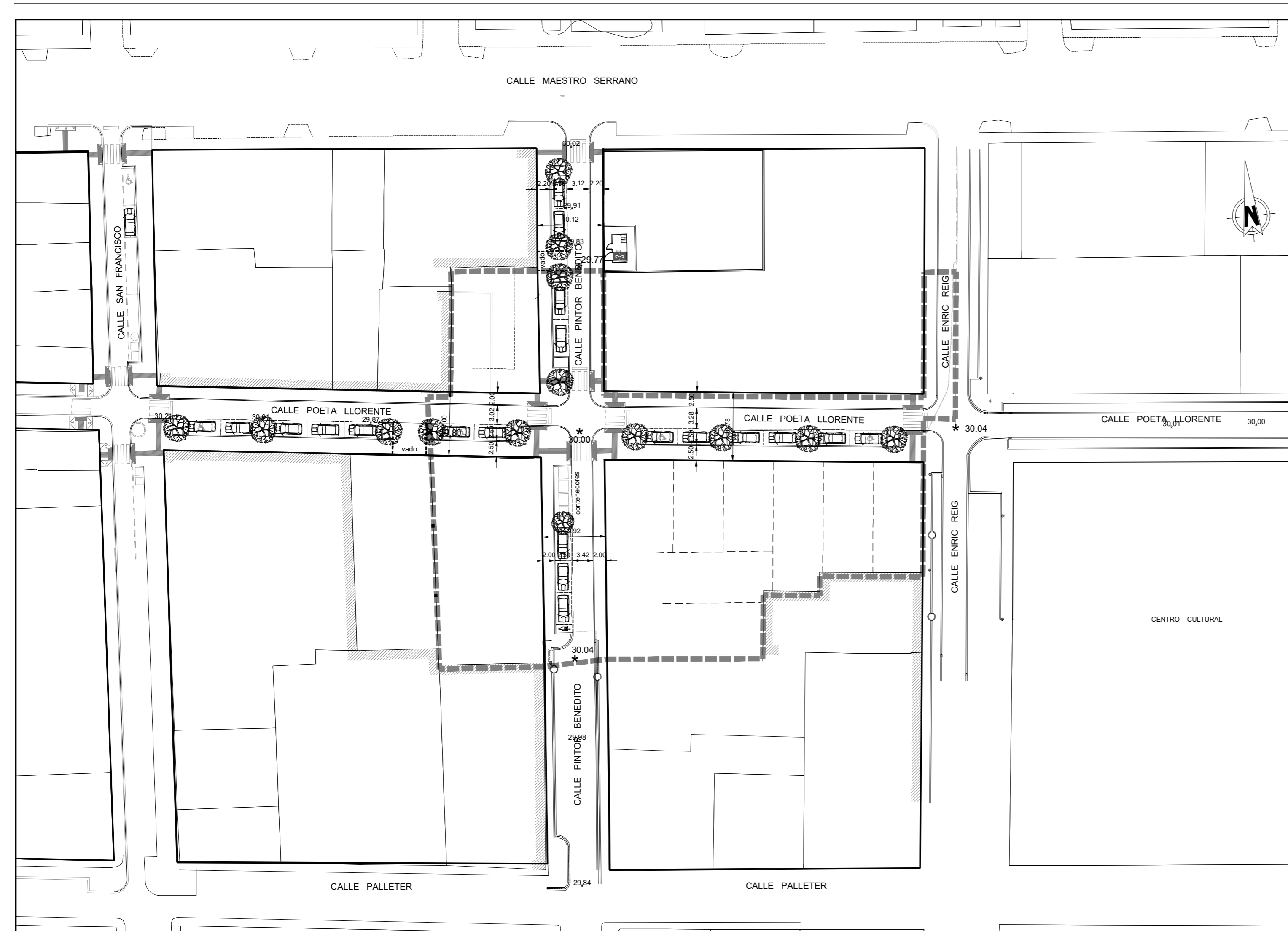
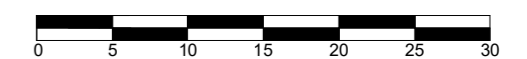

5-PLANTA GENERAL_firmado

Puede acceder a este documento en formato PDF - PAdES y comprobar su autenticidad en la Sede Electrónica usando el código CSV siguiente:



URL (dirección en Internet) de la Sede Electrónica: <https://paiporta.sedipualba.es/>

Código Seguro de Verificación (CSV): JZAA AC9E JN72 DWFE 33WX

En dicha dirección puede obtener más información técnica sobre el proceso de firma, así como descargar las firmas y sellos en formato XAdES correspondientes.

Resumen de firmas y/o sellos electrónicos de este documento

Huella del documento para el firmante	Texto de la firma	Datos adicionales de la firma
	JOSE HILARIO GARRIDO PEREZ	Firma electrónica avanzada - ACCV - 06/03/2024 16:56 (según el firmante) JOSE HILARIO GARRIDO PEREZ
	Registrado el 07/03/2024 a las 10:00 Nº de entrada 4732 / 2024	Sello electrónico - 07/03/2024 10:04 Sede Electrónica AYUNTAMIENTO DE PAIPORTA



LEYENDA

- RED DE AGUA POTABLE EXISTENTE
- RED DE AGUA POTABLE PROYECTADA
- RED DE AGUA POTABLE PROYECTADA REFORZADA
- VÁLVULA
- ACOMETIDA
- PROGRAMADOR+CONTADOR
- DELIMITACIÓN

PROGRAMA DE ACTUACIÓN INTEGRADA
PARA URBANIZAR LOS VIALES ENRIQUE REIG, POETA LLORENTE
Y PINTOR BENEDITO DE PAIPORTA (VALENCIA)

PROYECTO DE URBANIZACIÓN

EL EQUIPO REDACTOR:
JOSÉ H.GARRIDO PÉREZ arquitecto

PLANO:
RED DE AGUA POTABLE.

FECHA:
MARZO 2024

Firmado digitalmente por:
JOSE HILARIO GARRIDO
PEREZ - NIF:19829748E
Fecha y hora: 06.03.2024
16:57:25
JORGE LORENTE PINAZO abogado
JOSEFINA SELMA CALPE abogada
MARIA GARRIDO ALGAS abogada
GASPAR CASTELLANO GARAY ingeniero industrial
Mº JOSÉ BATALLER GOMAR aparejadora

EMPLAZAMIENTO:
CALLES ENRIQUE REIG, POETA LLORENTE Y
PINTOR BENEDITO-PAIPORTA (VALENCIA)

ESCALA:
1/500

ESCALA GRÁFICA :

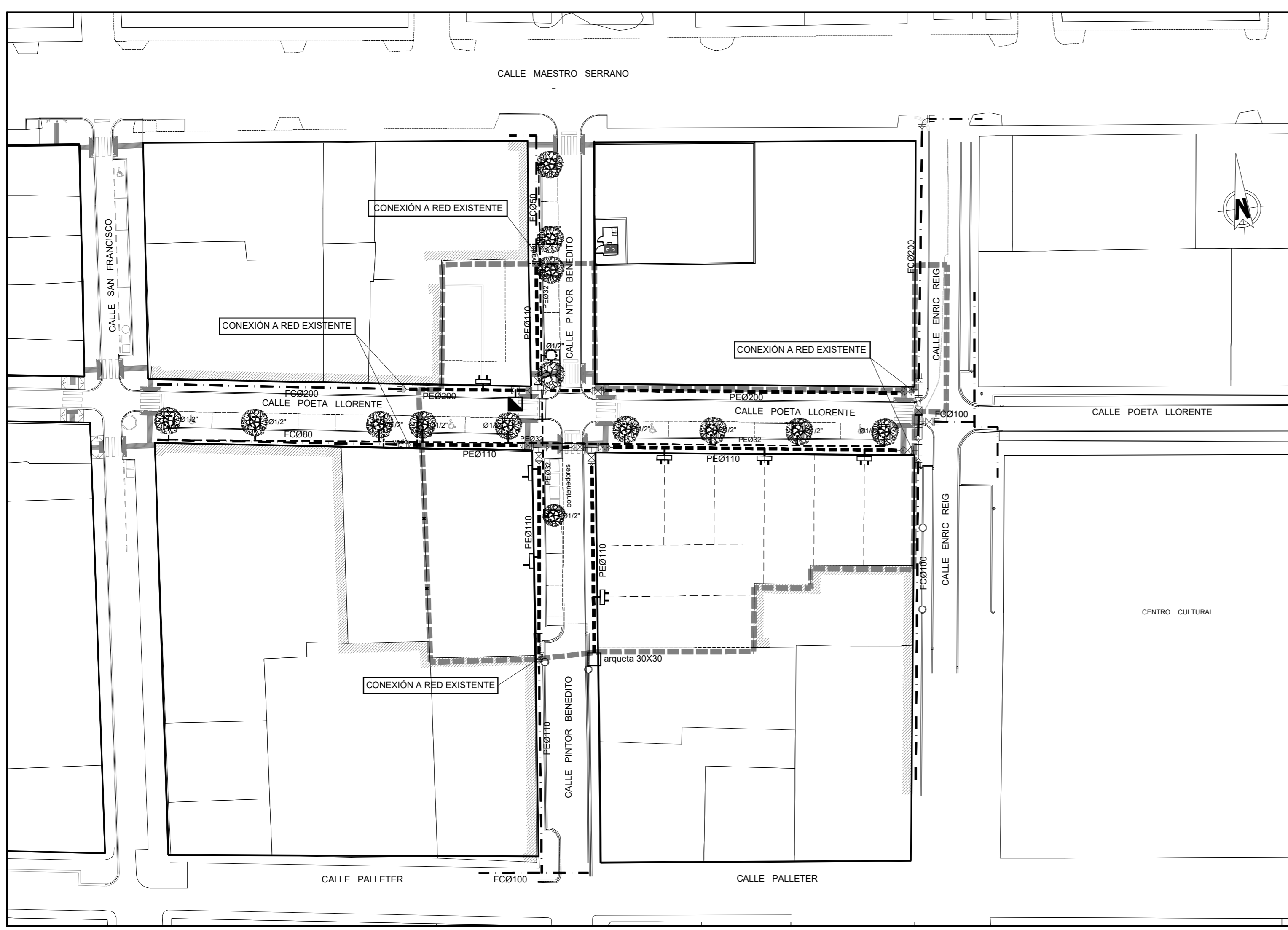
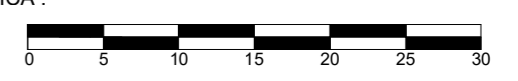

6-RED DE AGUA POTABLE_firmado

Puede acceder a este documento en formato PDF - PAdES y comprobar su autenticidad en la Sede Electrónica usando el código CSV siguiente:



URL (dirección en Internet) de la Sede Electrónica: <https://paiporta.sedipualba.es/>

Código Seguro de Verificación (CSV): JZAA AC9E TVNR Q9RC AWCJ





En dicha dirección puede obtener más información técnica sobre el proceso de firma, así como descargar las firmas y sellos en formato XAdES correspondientes.

Resumen de firmas y/o sellos electrónicos de este documento

Huella del documento para el firmante	Texto de la firma	Datos adicionales de la firma
	JOSE HILARIO GARRIDO PEREZ	Firma electrónica avanzada - ACCV - 06/03/2024 16:57 (según el firmante) JOSE HILARIO GARRIDO PEREZ
	Registrado el 07/03/2024 a las 10:00 Nº de entrada 4732 / 2024	Sello electrónico - 07/03/2024 10:04 Sede Electrónica AYUNTAMIENTO DE PAIPORTA



LEYENDA

-  RED DE GAS EXISTENTE
-  RED DE GAS PROYECTADA
-  RED DE GAS PROYECTADA REFORZADA
-  ACOMETIDA
-  DELIMITACIÓN

PROGRAMA DE ACTUACIÓN INTEGRADA
PARA URBANIZAR LOS VIALES ENRIQUE REIG, POETA LLORENTE
Y PINTOR BENEDITO DE PAIORTA (VALENCIA)

PROYECTO DE URBANIZACIÓN

EL EQUIPO REDACTOR:
JOSÉ H.GARRIDO PÉREZ arquitecto

PLANO:

RED DE GAS.

FECHA:
MARZO 2024

ESCALA:
1/500

Firmado digitalmente por:
JOSE HILARIO GARRIDO
PEREZ - NIF:19829748E
Fecha y hora: 06.03.2024
16:58:42
JORGE LORENTE PINAZO abogado
JOSEFINA SELMA CALPE abogada
MARIA GARRIDO ALGAS abogada
GASPAR CASTELLANO GARAY ingeniero industrial
M^a JOSÉ BATALLER GOMAR aparejadora

EMPLAZAMIENTO:
CALLES ENRIQUE REIG, POETA LLORENTE Y
PINTOR BENEDITO-PAIORTA (VALENCIA)

PLANO Nº:

7

ESCALA GRÁFICA :

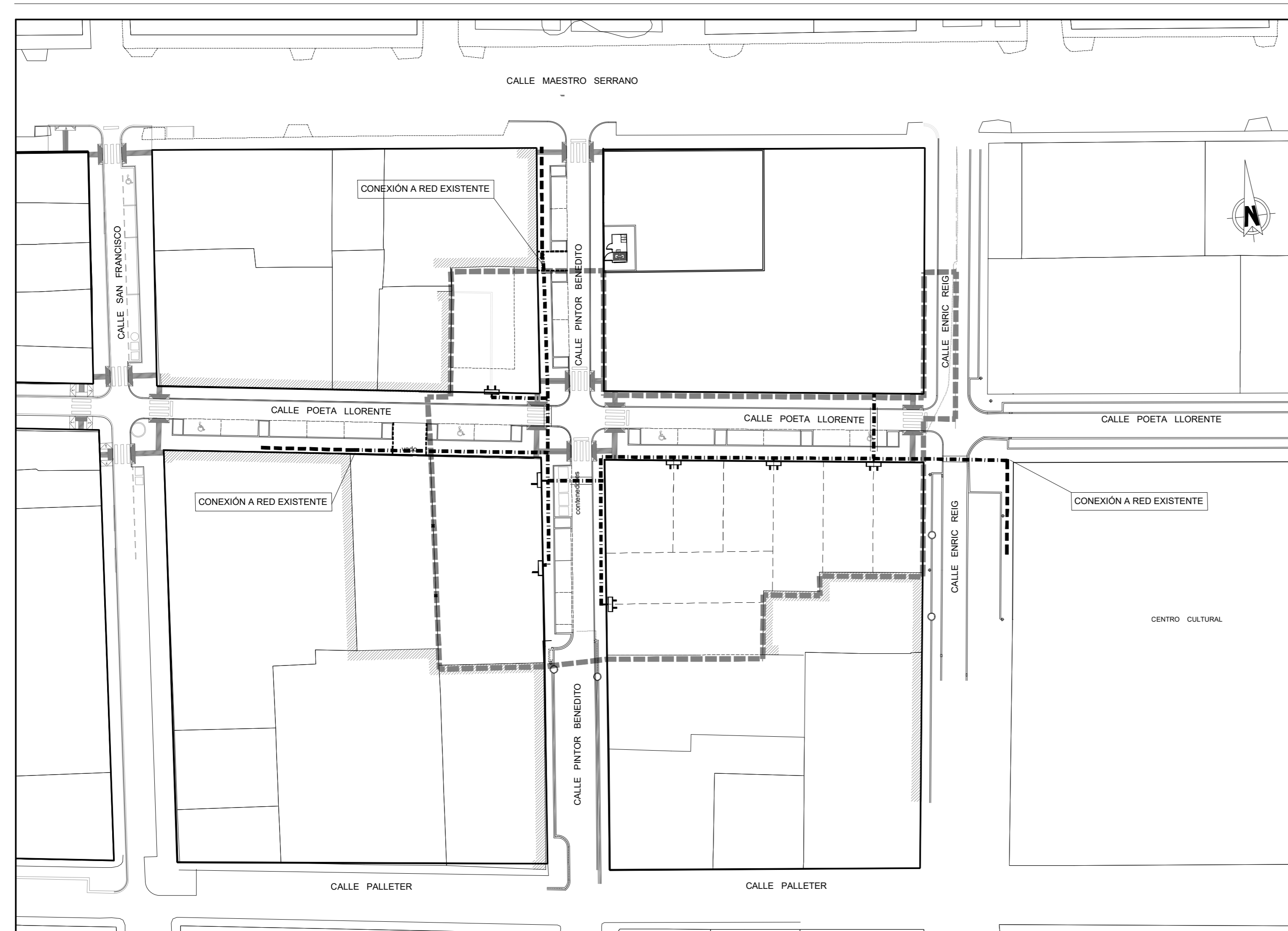

7-RED DE GAS_firmado

Puede acceder a este documento en formato PDF - PAdES y comprobar su autenticidad en la Sede Electrónica usando el código CSV siguiente:



URL (dirección en Internet) de la Sede Electrónica: <https://paiporta.sedipualba.es/>

Código Seguro de Verificación (CSV): JZAA AC9E UHAW EJFE VV2D

En dicha dirección puede obtener más información técnica sobre el proceso de firma, así como descargar las firmas y sellos en formato XAdES correspondientes.

Resumen de firmas y/o sellos electrónicos de este documento

Huella del documento
para el firmante

Texto de la firma

Datos adicionales de la firma



JOSE HILARIO GARRIDO PEREZ

Firma electrónica avanzada - ACCV - 06/03/2024 16:58 (según el firmante)
JOSE HILARIO GARRIDO PEREZ



Registrado el 07/03/2024 a las 10:00
Nº de entrada 4732 / 2024

Sello electrónico - 07/03/2024 10:04
Sede Electrónica AYUNTAMIENTO DE PAIPORTA



LEYENDA

- RED DE SANEAMIENTO EXISTENTE
- RED DE SANEAMIENTO PROYECTADA Ø400-500 PEAD
- ACOMETIDA A PARCELAS Ø 315 PEAD
- POZO PROYECTADO
- POZO INTERVENIDO
- SUMIDERO PROYECTADO
- F=42.95 COTA FONDO DE TUBO
- POZO EXISTENTE
- DELIMITACIÓN

**PROGRAMA DE ACTUACIÓN INTEGRADA
PARA URBANIZAR LOS VIALES ENRIQUE REIG, POETA LLORENTE
Y PINTOR BENEDITO DE PAIORTA (VALENCIA)**

PROYECTO DE URBANIZACIÓN

EL EQUIPO REDACTOR:
JOSÉ H.GARRIDO PÉREZ arquitecto

PLANO:
RED DE SANEAMIENTO.

FECHA:
MARZO 2024

ESCALA:
1/500

Firmado digitalmente por:
JOSE HILARIO GARRIDO
PEREZ - NIF:19829748E
Fecha y hora: 06.03.2024
17:00:23
JORGE LORENTE PINAZO abogado
JOSEFINA SELMA CALPE abogada
MARIA GARRIDO ALGAS abogada
GASPAR CASTELLANO GARAY ingeniero industrial
M^º JOSÉ BATALLER GOMAR aparejadora

EMPLAZAMIENTO:
CALLES ENRIQUE REIG, POETA LLORENTE Y
PINTOR BENEDITO-PAIORTA (VALENCIA)

PLANO N^º:
8

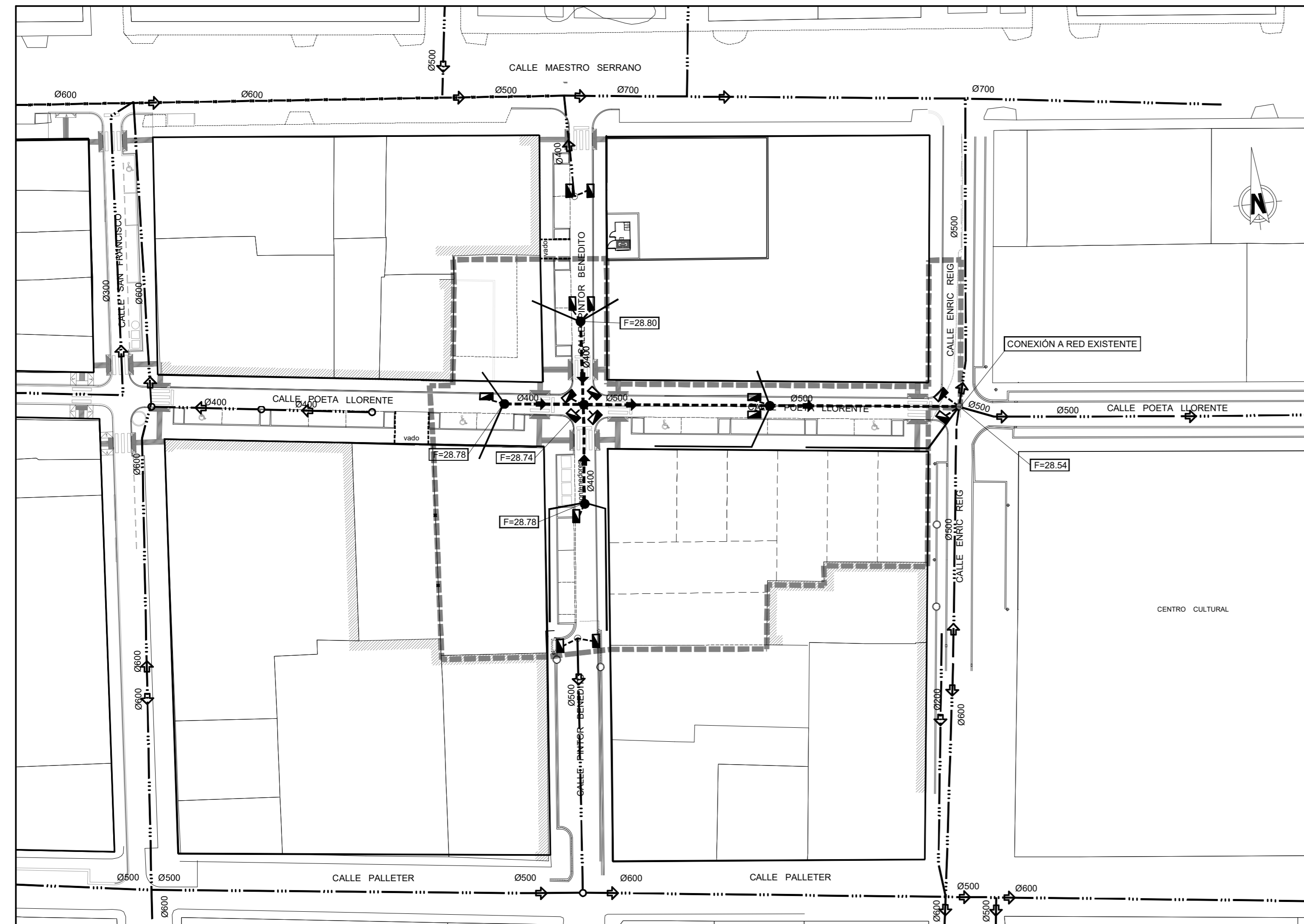
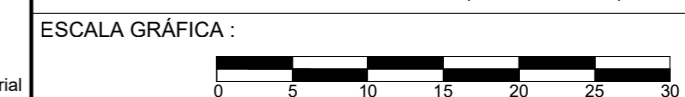

8-RED DE SANEAMIENTO_firmado

Puede acceder a este documento en formato PDF - PAdES y comprobar su autenticidad en la Sede Electrónica usando el código CSV siguiente:



URL (dirección en Internet) de la Sede Electrónica: <https://paiporta.sedipualba.es/>

Código Seguro de Verificación (CSV): JZAA AC9E VYF9 K24A X7DQ

En dicha dirección puede obtener más información técnica sobre el proceso de firma, así como descargar las firmas y sellos en formato XAdES correspondientes.

Resumen de firmas y/o sellos electrónicos de este documento

Huella del documento
para el firmante

Texto de la firma

Datos adicionales de la firma



JOSE HILARIO GARRIDO PEREZ

Firma electrónica avanzada - ACCV - 06/03/2024 17:00 (según el firmante)
JOSE HILARIO GARRIDO PEREZ



Registrado el 07/03/2024 a las 10:00
Nº de entrada 4732 / 2024

Sello electrónico - 07/03/2024 10:04
Sede Electrónica AYUNTAMIENTO DE PAIPORTA



LEYENDA

- LSMT HEPZR1 3x240 mm² Al existente
- LSMT HEPZR1 3x240 mm² Al a proyectar
- CAJA PROTECCIÓN Y MEDIDA
- CAJA GENERAL DE PROTECCIÓN
- DELIMITACIÓN

PROGRAMA DE ACTUACIÓN INTEGRADA
PARA URBANIZAR LOS VIALES ENRIQUE REIG, POETA LLORENTE
Y PINTOR BENEDITO DE PAIPORTA (VALENCIA)

PROYECTO DE URBANIZACIÓN

EL EQUIPO REDACTOR:
JOSÉ H.GARRIDO PÉREZ arquitecto

PLANO:
RED DE MEDIA TENSIÓN

FECHA:
MARZO 2024

ESCALA:
1/500

Firmado digitalmente por:
JOSE HILARIO GARRIDO
PEREZ - NIF:19829748E
Fecha y hora: 06.03.2024
17:03:42
JORGE LORENTE PINAZO abogado
JOSEFINA SELMA CALPE abogada
MARIA GARRIDO ALGAS abogada
GASPAR CASTELLANO GARAY ingeniero industrial
M^a JOSÉ BATALLER GOMAR aparejadora

EMPLAZAMIENTO:
CALLES ENRIQUE REIG, POETA LLORENTE Y
PINTOR BENEDITO-PAIPORTA (VALENCIA)

PLANO N^o:

9

ESCALA GRÁFICA :

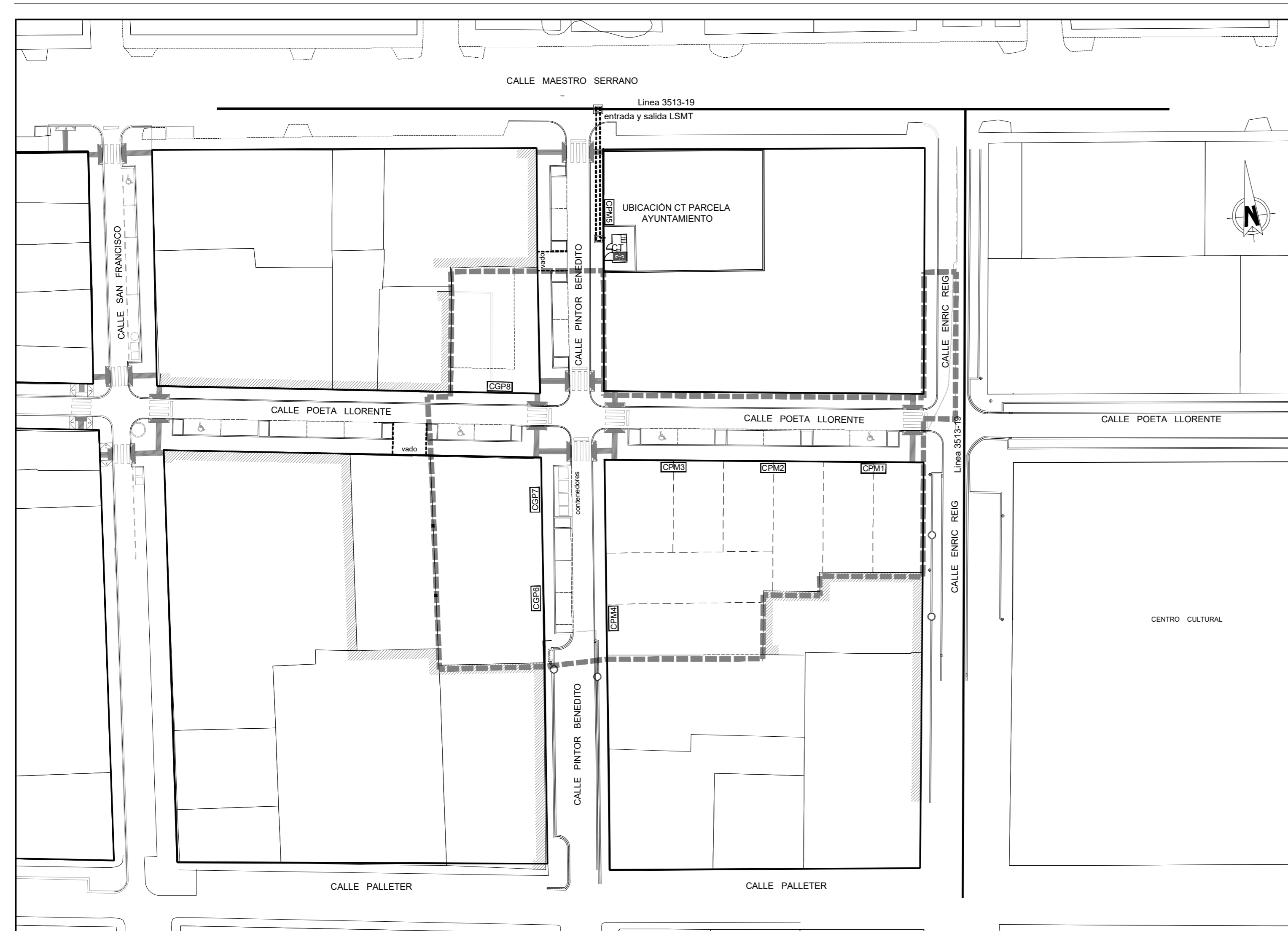

9-RED DE MEDIA TENSION_firmado

Puede acceder a este documento en formato PDF - PAdES y comprobar su autenticidad en la Sede Electrónica usando el código CSV siguiente:



URL (dirección en Internet) de la Sede Electrónica: <https://paiporta.sedipualba.es/>

Código Seguro de Verificación (CSV): JZAA AC9E XURQ 7QNA QQRE

En dicha dirección puede obtener más información técnica sobre el proceso de firma, así como descargar las firmas y sellos en formato XAdES correspondientes.

Resumen de firmas y/o sellos electrónicos de este documento

Huella del documento para el firmante	Texto de la firma	Datos adicionales de la firma
	JOSE HILARIO GARRIDO PEREZ	Firma electrónica avanzada - ACCV - 06/03/2024 17:03 (según el firmante) JOSE HILARIO GARRIDO PEREZ
	Registrado el 07/03/2024 a las 10:00 Nº de entrada 4732 / 2024	Sello electrónico - 07/03/2024 10:04 Sede Electrónica AYUNTAMIENTO DE PAIPORTA

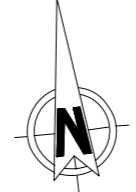

LEYENDA	
-----	CANALIZACIÓN
□	A1ARQUETA AG 1000x1000x1000 TAPA T2
□	A2 ARQUETA 1500x1500x1500 TAPA T3
CPM	CAJA PROTECCIÓN Y MEDIDA
CGP	CAJA GENERAL DE PROTECCIÓN
■■■■	DELIMITACIÓN

**PROGRAMA DE ACTUACIÓN INTEGRADA
PARA URBANIZAR LOS VIALES ENRIQUE REIG, POETA LLORENTE
Y PINTOR BENEDITO DE PAIPORTA (VALENCIA)**

PROYECTO DE URBANIZACIÓN

EL EQUIPO REDACTOR: JOSÉ H.GARRIDO PÉREZ arquitecto	PLANO: CANALIZACIONES RED DE MEDIA TENSIÓN	FECHA: MARZO 2024
Firmado digitalmente por: JOSE HILARIO GARRIDO PEREZ - NIF:19829748E Fecha y hora: 06.03.2024 17:02:24	EMPLAZAMIENTO: CALLES ENRIQUE REIG, POETA LLORENTE Y PINTOR BENEDITO-PAIPORTA (VALENCIA)	ESCALA: 1/500
JORGE LORENTE PINAZO abogado JOSEFINA SELMA CALPE abogada MARIA GARRIDO ALGAS abogada GASPAR CASTELLANO GARAY ingeniero industrial Mª JOSÉ BATALLER GOMAR aparejadora	ESCALA GRÁFICA : 	PLANO Nº: 9.1

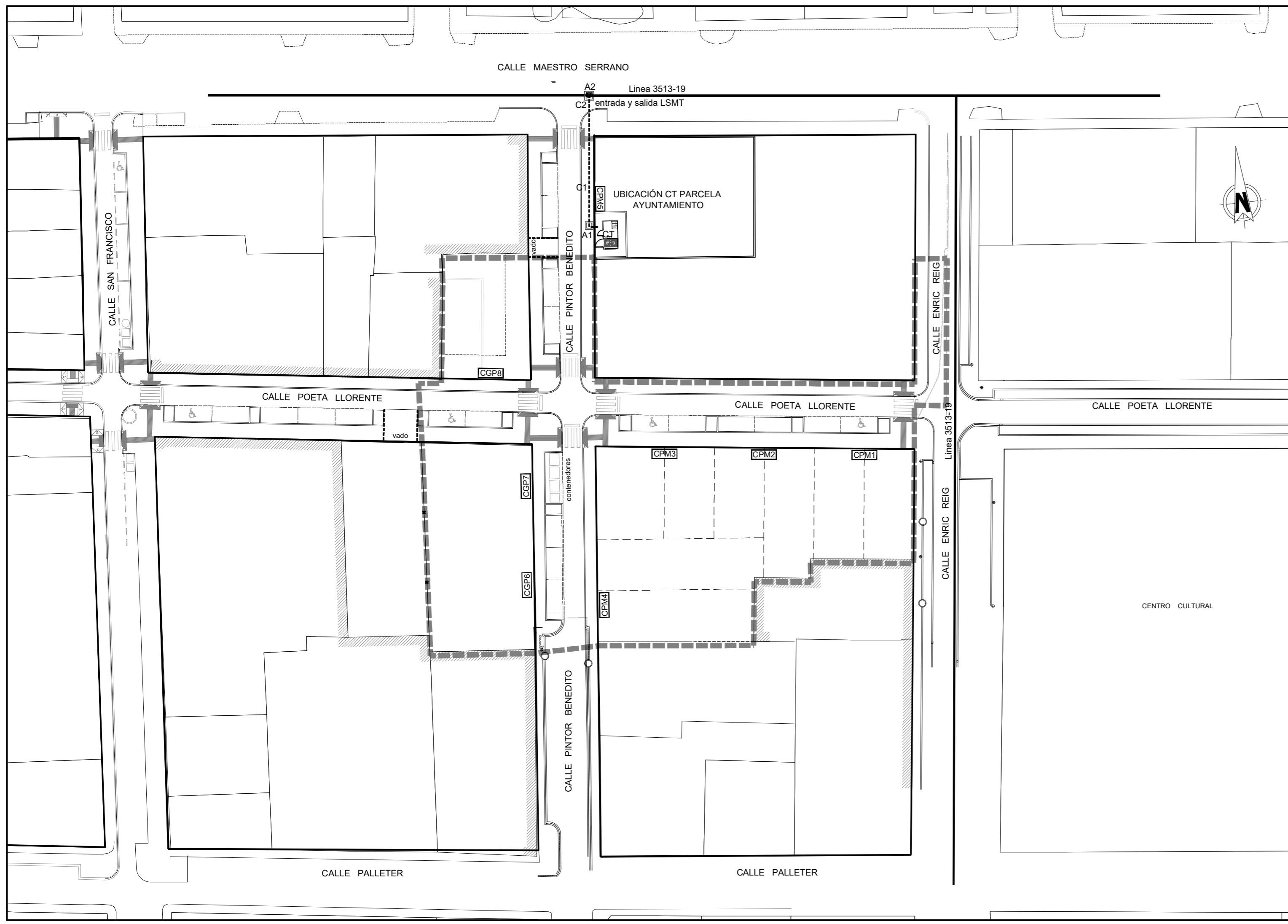

9.1-CANALIZACIONES RED DE MEDIA TENSIÓN_firmado

Puede acceder a este documento en formato PDF - PAdES y comprobar su autenticidad en la Sede Electrónica usando el código CSV siguiente:



URL (dirección en Internet) de la Sede Electrónica: <https://paiporta.sedipualba.es/>

Código Seguro de Verificación (CSV): JZAA AC9E W3KJ 7ZTC NADZ

En dicha dirección puede obtener más información técnica sobre el proceso de firma, así como descargar las firmas y sellos en formato XAdES correspondientes.

Resumen de firmas y/o sellos electrónicos de este documento

Huella del documento para el firmante	Texto de la firma	Datos adicionales de la firma
	JOSE HILARIO GARRIDO PEREZ	Firma electrónica avanzada - ACCV - 06/03/2024 17:02 (según el firmante) JOSE HILARIO GARRIDO PEREZ
	Registrado el 07/03/2024 a las 10:00 Nº de entrada 4732 / 2024	Sello electrónico - 07/03/2024 10:04 Sede Electrónica AYUNTAMIENTO DE PAIPORTA



LEYENDA

- LINEA SUBTERRÁNEA BAJA TENSIÓN PROYECTADA
XZ1 0.6/1KV Al 3x240mm²+150mm² Al
- ===== RED DE BAJA TENSIÓN PROYECTADA REFORZADA
- [CPM 1-2-3-4] HORNACINA PREFABRICADA
760x240x1785mm CPM3.S2/2
- [CPM 5] HORNACINA PREFABRICADA
800x400x1800mm CPM2-D4
- [CGP 6-7-8] HORNACINA PREFABRICADA
800x400x1800mm CGP 10
- DELIMITACIÓN

PROGRAMA DE ACTUACIÓN INTEGRADA
PARA URBANIZAR LOS VIALES ENRIQUE REIG, POETA LLORENTE
Y PINTOR BENEDITO DE PAIPORTA (VALENCIA)

PROYECTO DE URBANIZACIÓN

EL EQUIPO REDACTOR:
JOSÉ H.GARRIDO PÉREZ arquitecto

PLANO:
RED DE BAJA TENSIÓN

FECHA:
MARZO 2024

ESCALA:
1/500

Firmado digitalmente por:
JOSE HILARIO GARRIDO
PEREZ - NIF:19829748E
Fecha y hora: 06.03.2024
17:07:03
JORGE LORENTE PINAZO abogado
JOSEFINA SELMA CALPE abogada
MARIA GARRIDO ALGAS abogada
GASPAR CASTELLANO GARAY ingeniero industrial
M^a JOSÉ BATALLER GOMAR aparejadora

EMPLAZAMIENTO:
CALLES ENRIQUE REIG, POETA LLORENTE Y
PINTOR BENEDITO-PAIPORTA (VALENCIA)

PLANO N^o:
10

ESCALA GRÁFICA :

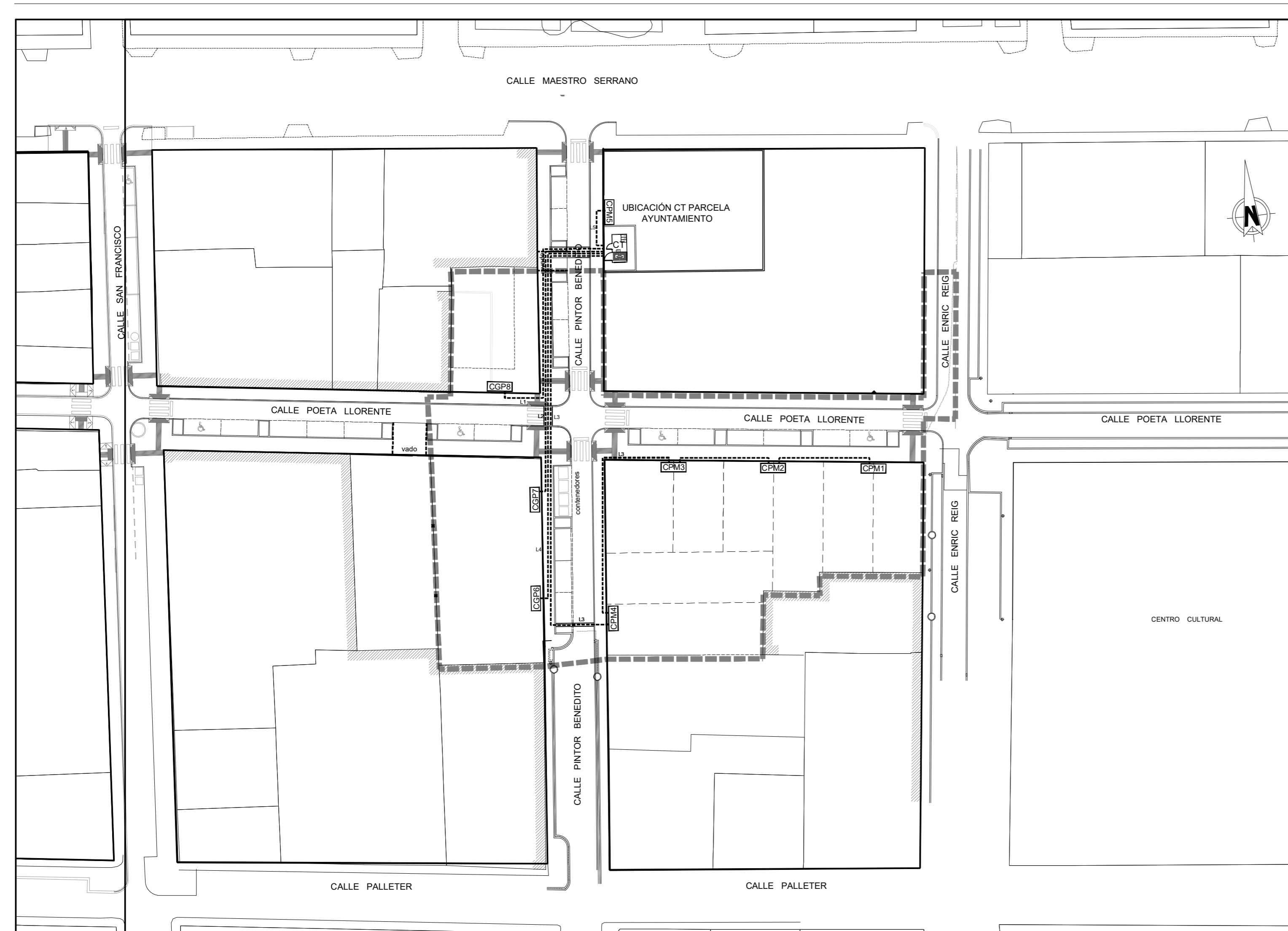

10-RED DE BAJA TENSIÓN_firmado

Puede acceder a este documento en formato PDF - PAdES y comprobar su autenticidad en la Sede Electrónica usando el código CSV siguiente:



URL (dirección en Internet) de la Sede Electrónica: <https://paiporta.sedipualba.es/>

Código Seguro de Verificación (CSV): JZAA AC9E ZUKK RCZE 3LT2

En dicha dirección puede obtener más información técnica sobre el proceso de firma, así como descargar las firmas y sellos en formato XAdES correspondientes.

Resumen de firmas y/o sellos electrónicos de este documento

Huella del documento para el firmante	Texto de la firma	Datos adicionales de la firma
	JOSE HILARIO GARRIDO PEREZ	Firma electrónica avanzada - ACCV - 06/03/2024 17:07 (según el firmante) JOSE HILARIO GARRIDO PEREZ
	Registrado el 07/03/2024 a las 10:00 Nº de entrada 4732 / 2024	Sello electrónico - 07/03/2024 10:04 Sede Electrónica AYUNTAMIENTO DE PAIPORTA



LEYENDA

- CANALIZACIÓN
- CANALIZACIÓN REFORZADA EN CALZADA
- ARQUETA CIEGA 1000x1000x400
CAMBIO DE DIRECCIÓN
- ARQUETA AG 1000x1000x1000 TAPA T2
- ⊗ ARQUETA CIEGA 400x400x400
CALA DE TIRO
- CPM 1-2-3-4 HORNACINA PREFABRICADA
760x240x1785mm CPM3.S2/2
- CPM 5 HORNACINA PREFABRICADA
800x400x1800mm CPM2-D4
- CGP 6-7-8 HORNACINA PREFABRICADA
800x400x1800mm CGP 10
- DELIMITACIÓN

PROGRAMA DE ACTUACIÓN INTEGRADA
PARA URBANIZAR LOS VIALES ENRIQUE REIG, POETA LLORENTE
Y PINTOR BENEDITO DE PAIORTA (VALENCIA)

PROYECTO DE URBANIZACIÓN

<p>EL EQUIPO REDACTOR: JOSÉ H.GARRIDO PÉREZ arquitecto</p>	<p>PLANO: CANALIZACIONES RED DE BAJA TENSIÓN</p>	<p>FECHA: MARZO 2024</p>
<p>Firmado digitalmente por: JOSE HILARIO GARRIDO PEREZ - NIF:19829748E Fecha y hora: 06.03.2024 17:04:56</p>		<p>ESCALA: 1/500</p>
<p>JORGE LORENTE PINAZO abogada JOSEFINA SELMA CALPE abogada MARIA GARRIDO ALGAS abogada GASPAR CASTELLANO GARAY ingeniero industrial Mº JOSÉ BATALLER GOMAR aparejadora</p>		<p>EMPLAZAMIENTO: CALLES ENRIQUE REIG, POETA LLORENTE Y PINTOR BENEDITO-PAIORTA (VALENCIA)</p> <p>PLANO Nº: 10.1</p>
<p>ESCALA GRÁFICA :</p>		

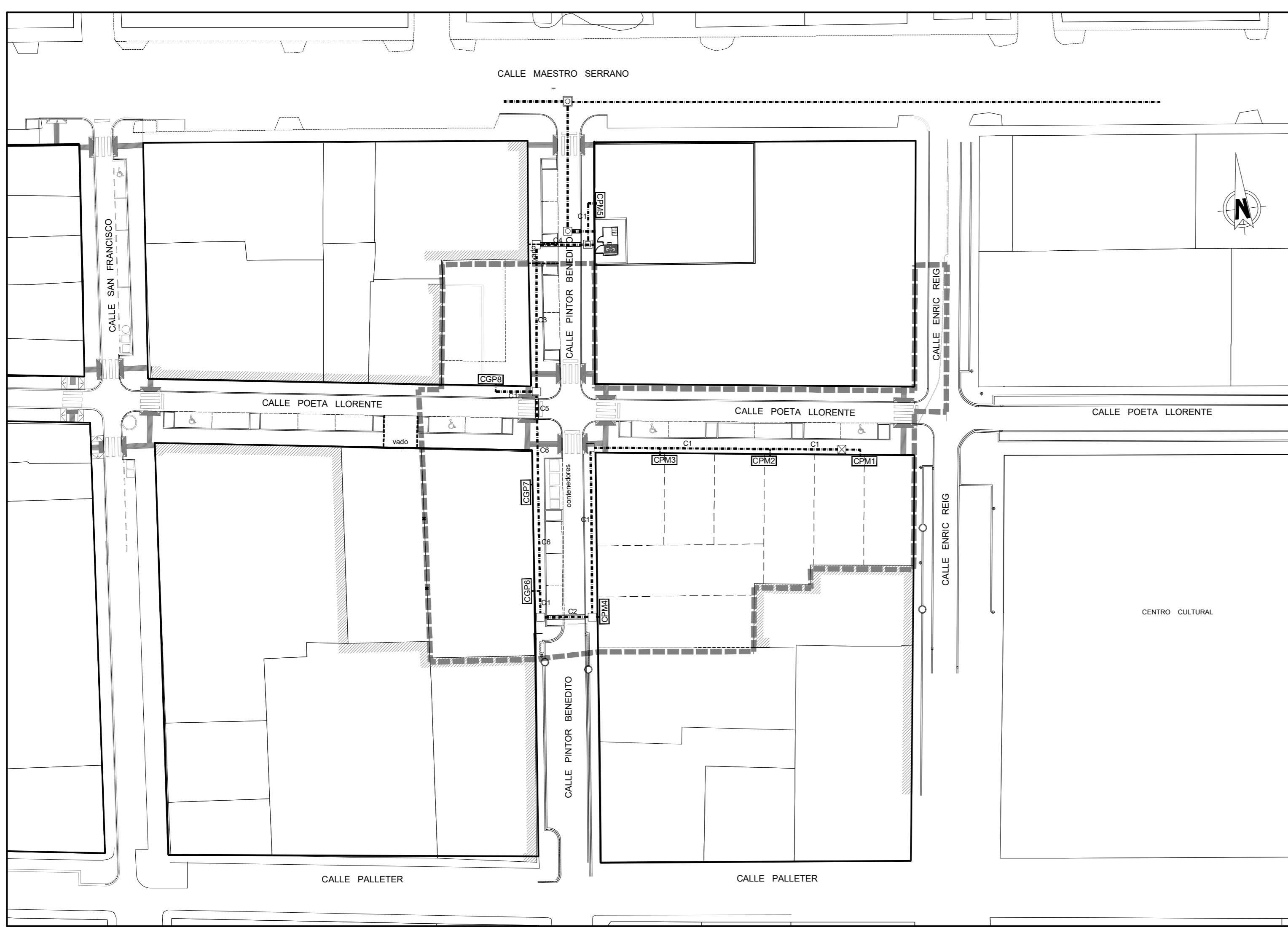

10.1-CANALIZACIONES RED DE BAJA TENSIÓN_firmado

Puede acceder a este documento en formato PDF - PAdES y comprobar su autenticidad en la Sede Electrónica usando el código CSV siguiente:



URL (dirección en Internet) de la Sede Electrónica: <https://paiporta.sedipualba.es/>

Código Seguro de Verificación (CSV): JZAA AC9E YT4C 92AN 3EMF

En dicha dirección puede obtener más información técnica sobre el proceso de firma, así como descargar las firmas y sellos en formato XAdES correspondientes.

Resumen de firmas y/o sellos electrónicos de este documento

Huella del documento para el firmante	Texto de la firma	Datos adicionales de la firma
	JOSE HILARIO GARRIDO PEREZ	Firma electrónica avanzada - ACCV - 06/03/2024 17:04 (según el firmante) JOSE HILARIO GARRIDO PEREZ
	Registrado el 07/03/2024 a las 10:00 Nº de entrada 4732 / 2024	Sello electrónico - 07/03/2024 10:04 Sede Electrónica AYUNTAMIENTO DE PAIPORTA



LEYENDA

- RED DE ALUMBRADO PÚBLICO EXISTENTE
CABLE UNIPOLAR RV-K 0,6/1 KV 4x6 mm² Cu.
- RED DE ALUMBRADO PÚBLICO EXTENSIÓN
CABLE UNIPOLAR RV-K 0,6/1 KV 4x6 mm² Cu.
- DERIVACIÓN LUMINARIA MANGUERA BIPOLAR
RV-K 0,6/1 KV 2x2,5 mm² Cu
- LUMINARIAS EXISTENTES
- LUMINARIA DISANO 3286 ROLLE high performance 78 W
(SOBRE COLUMNA DE 7m. DE PRFV)
- ARQUETA 400x400x600 mm. CON TAPA PRFV
- ARQUETA 400x400x600 mm. DE PUESTA A TIERRA
- DELIMITACIÓN

PROGRAMA DE ACTUACIÓN INTEGRADA
PARA URBANIZAR LOS VIALES ENRIQUE REIG, POETA LLORENTE
Y PINTOR BENEDITO DE PAIPORTA (VALENCIA)

PROYECTO DE URBANIZACIÓN

EL EQUIPO REDACTOR:
JOSÉ H.GARRIDO PÉREZ arquitecto

PLANO:
RED DE ALUMBRADO PÚBLICO.

FECHA:
MARZO 2024

ESCALA:
1/500

Firmado digitalmente por:
JOSE HILARIO GARRIDO
PEREZ - NIF:19829748E
Fecha y hora: 06.03.2024
17:07:42
JORGE LORENTE PINAZO abogado
JOSEFINA SELMA CALPE abogada
MARIA GARRIDO ALGAS abogada
GASPAR CASTELLANO GARAY ingeniero industrial
M^a JOSÉ BATALLER GOMAR aparejadora

EMPLAZAMIENTO:
CALLES ENRIQUE REIG, POETA LLORENTE Y
PINTOR BENEDITO-PAIPORTA (VALENCIA)

PLANO Nº:

11

ESCALA GRÁFICA :

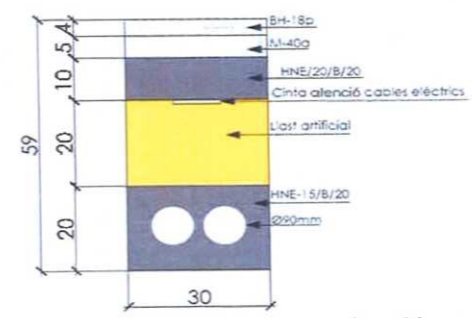
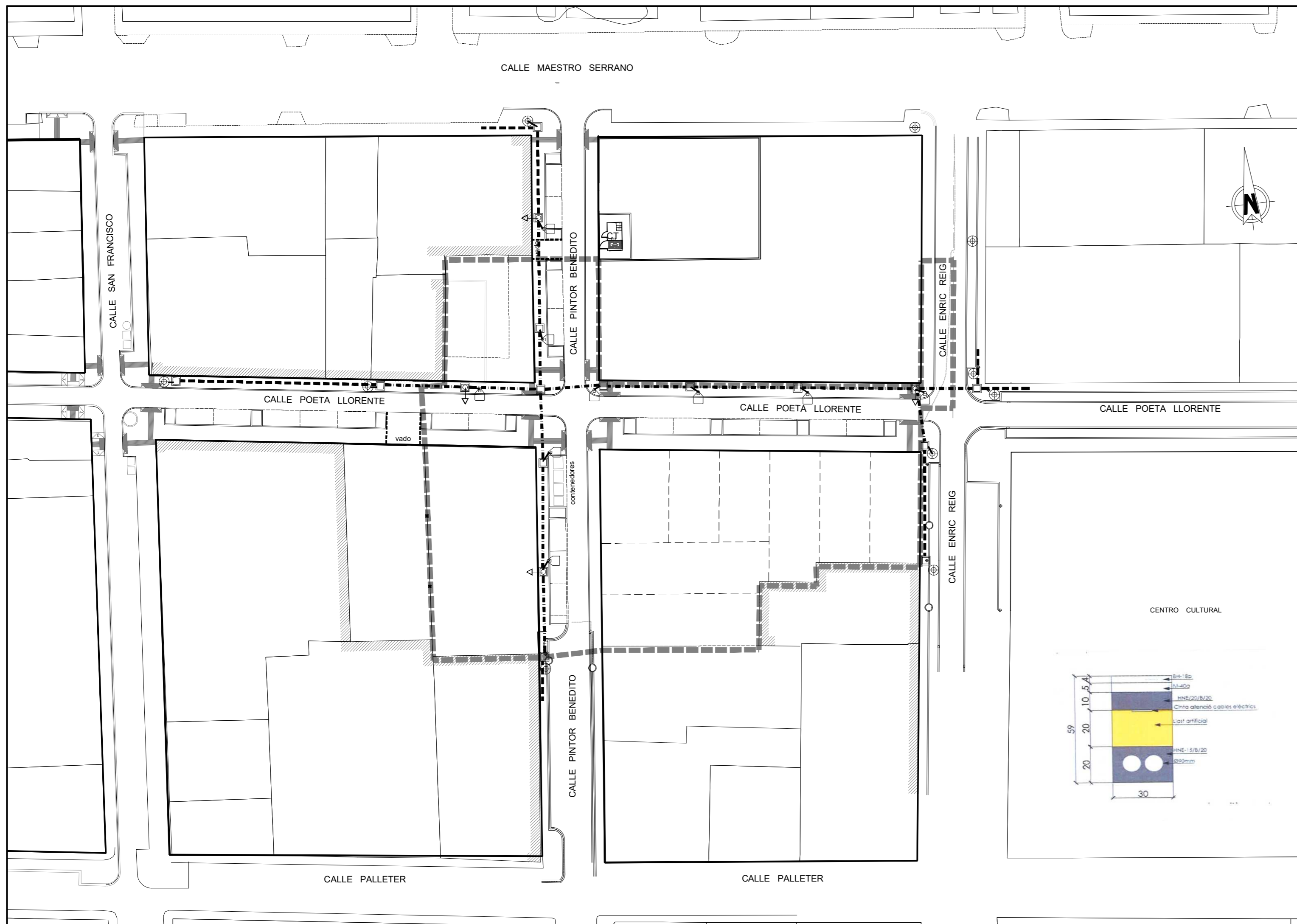

11-RED DE ALUMBRADO PÚBLICO_firmado

Puede acceder a este documento en formato PDF - PAdES y comprobar su autenticidad en la Sede Electrónica usando el código CSV siguiente:



URL (dirección en Internet) de la Sede Electrónica: <https://paiporta.sedipualba.es/>

Código Seguro de Verificación (CSV): JZAA AC9E 27PJ LN39 49PX

En dicha dirección puede obtener más información técnica sobre el proceso de firma, así como descargar las firmas y sellos en formato XAdES correspondientes.

Resumen de firmas y/o sellos electrónicos de este documento

Huella del documento para el firmante	Texto de la firma	Datos adicionales de la firma
	JOSE HILARIO GARRIDO PEREZ	Firma electrónica avanzada - ACCV - 06/03/2024 17:07 (según el firmante) JOSE HILARIO GARRIDO PEREZ
	Registrado el 07/03/2024 a las 10:00 Nº de entrada 4732 / 2024	Sello electrónico - 07/03/2024 10:04 Sede Electrónica AYUNTAMIENTO DE PAIPORTA



LEYENDA

- RED DE TELEFONOS PROYECTADA 4c 63 mm2
- - - - - RED DE TELEFONOS PROYECTADA 2c 63 mm2
- ∨ ACOMETIDA 2C 63 mm2
- [D] ARQUETA TIPO D
- [H] ARQUETA TIPO H
- ≡ ICT
- [M] ARQUETA TIPO M
- DELIMITACIÓN

PROGRAMA DE ACTUACIÓN INTEGRADA
PARA URBANIZAR LOS VIALES ENRIQUE REIG, POETA LLORENTE
Y PINTOR BENEDITO DE PAIPORTA (VALENCIA)

PROYECTO DE URBANIZACIÓN

EL EQUIPO REDACTOR:
JOSÉ H.GARRIDO PÉREZ arquitecto

PLANO:
RED DE TELECOMUNICACIONES.

FECHA:
MARZO 2024

ESCALA:
1/500

Firmado digitalmente por:
JOSE HILARIO GARRIDO
PEREZ - NIF:19829748E
Fecha y hora: 06.03.2024
17:08:57
JORGE LORENTE PINAZO abogado
JOSEFINA SELMA CALPE abogada
MARIA GARRIDO ALGAS abogada
GASPAR CASTELLANO GARAY ingeniero industrial
M^a JOSÉ BATALLER GOMAR aparejadora

EMPLAZAMIENTO:
CALLES ENRIQUE REIG, POETA LLORENTE Y
PINTOR BENEDITO-PAIPORTA (VALENCIA)

PLANO Nº:

12

ESCALA GRÁFICA :

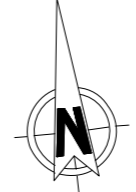
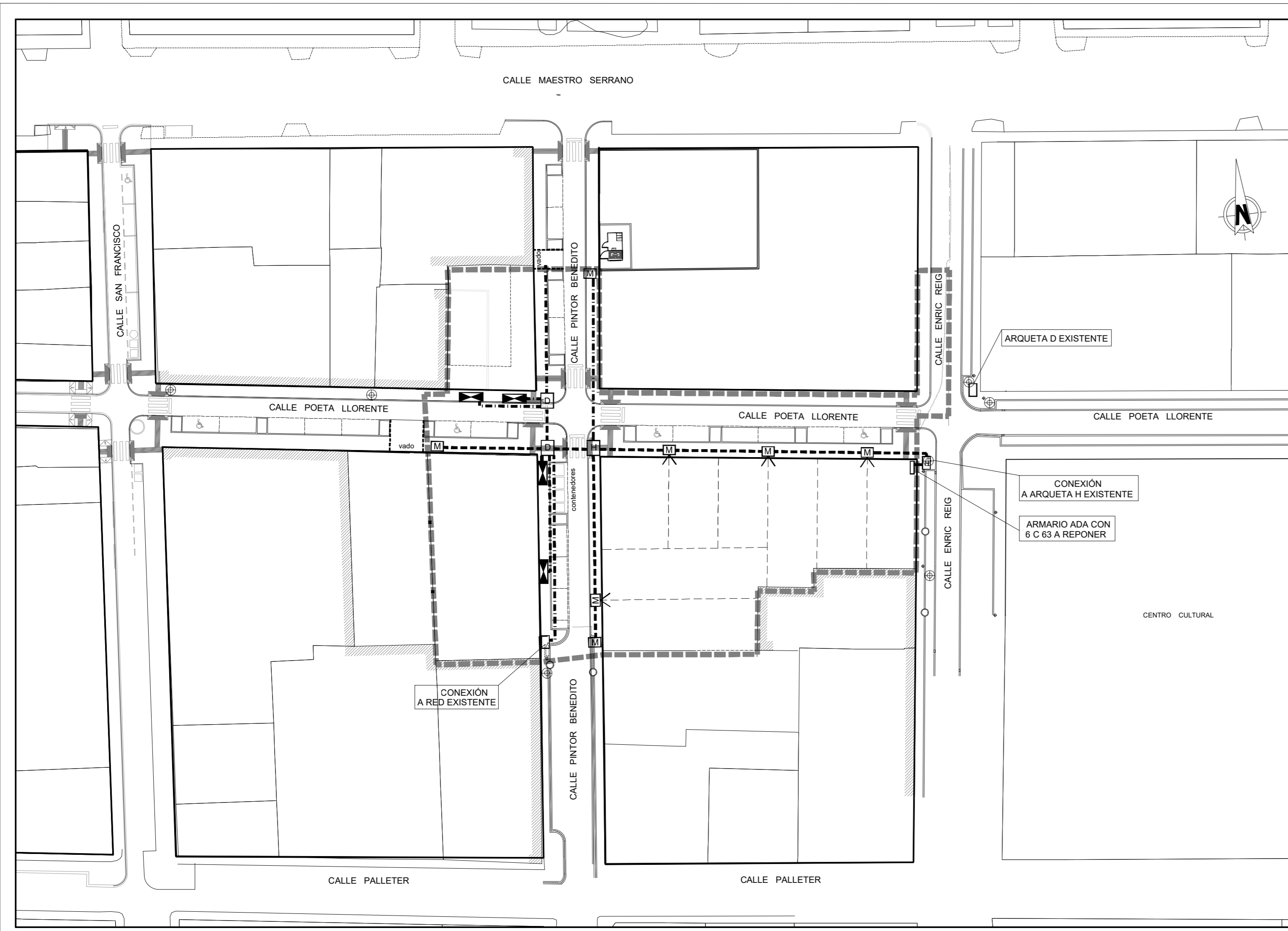

ARQUETA D EXISTENTE

CONEXIÓN
A ARQUETA H EXISTENTE

ARMARIO ADA CON
6 C 63 A REPONER

CENTRO CULTURAL

CONEXIÓN
A RED EXISTENTE

contenedores

CALLE PINTOR BENEDITO

CALLE ENRIC REIG

CALLE ENRIC REIG

CALLE MAESTRO SERRANO

CALLE SAN FRANCISCO

CALLE POETA LLORENTE

CALLE POETA LLORENTE

CALLE POETA LLORENTE

CALLE PALLETER

CALLE PALLETER

12-RED DE TELECOMUNICACIONES_firmado

Puede acceder a este documento en formato PDF - PAdES y comprobar su autenticidad en la Sede Electrónica usando el código CSV siguiente:



URL (dirección en Internet) de la Sede Electrónica: <https://paiporta.sedipualba.es/>

Código Seguro de Verificación (CSV): JZAA AC9E 3DYU WMJF ZZTZ





En dicha dirección puede obtener más información técnica sobre el proceso de firma, así como descargar las firmas y sellos en formato XAdES correspondientes.

Resumen de firmas y/o sellos electrónicos de este documento

Huella del documento para el firmante	Texto de la firma	Datos adicionales de la firma
	JOSE HILARIO GARRIDO PEREZ	Firma electrónica avanzada - ACCV - 06/03/2024 17:08 (según el firmante) JOSE HILARIO GARRIDO PEREZ
	Registrado el 07/03/2024 a las 10:00 Nº de entrada 4732 / 2024	Sello electrónico - 07/03/2024 10:04 Sede Electrónica AYUNTAMIENTO DE PAIPORTA



LEYENDA

-  S-17 APARCAMIENTO
-  S-13 PASO PARA PEATONES
-  R-101 ENTRADA PROHIBIDA
-  LÍNEA ROJA PROHIBIDO PARAR NI ESTACIONAR
-  DELIMITACIÓN

**PROGRAMA DE ACTUACIÓN INTEGRADA
PARA URBANIZAR LOS VIALES ENRIQUE REIG, POETA LLORENTE
Y PINTOR BENEDITO DE PAIORTA (VALENCIA)**

PROYECTO DE URBANIZACIÓN

EL EQUIPO REDACTOR:
JOSÉ H.GARRIDO PÉREZ arquitecto

PLANO:
SEÑALIZACIÓN.

FECHA:
MARZO 2024

Firmado digitalmente por:
JOSE HILARIO GARRIDO
PEREZ - NIF:19829748E
Fecha y hora: 06.03.2024
17:10:23
JOSEFINA SELMA CALPE abogada
MARIA GARRIDO ALGAS abogada
GASPAR CASTELLANO GARAY ingeniero industrial
Mº JOSÉ BATALLER GOMAR aparejadora

EMPLAZAMIENTO:
CALLES ENRIQUE REIG, POETA LLORENTE Y
PINTOR BENEDITO-PAIORTA (VALENCIA)

ESCALA:
1/500

ESCALA GRÁFICA :

PLANO Nº:
13

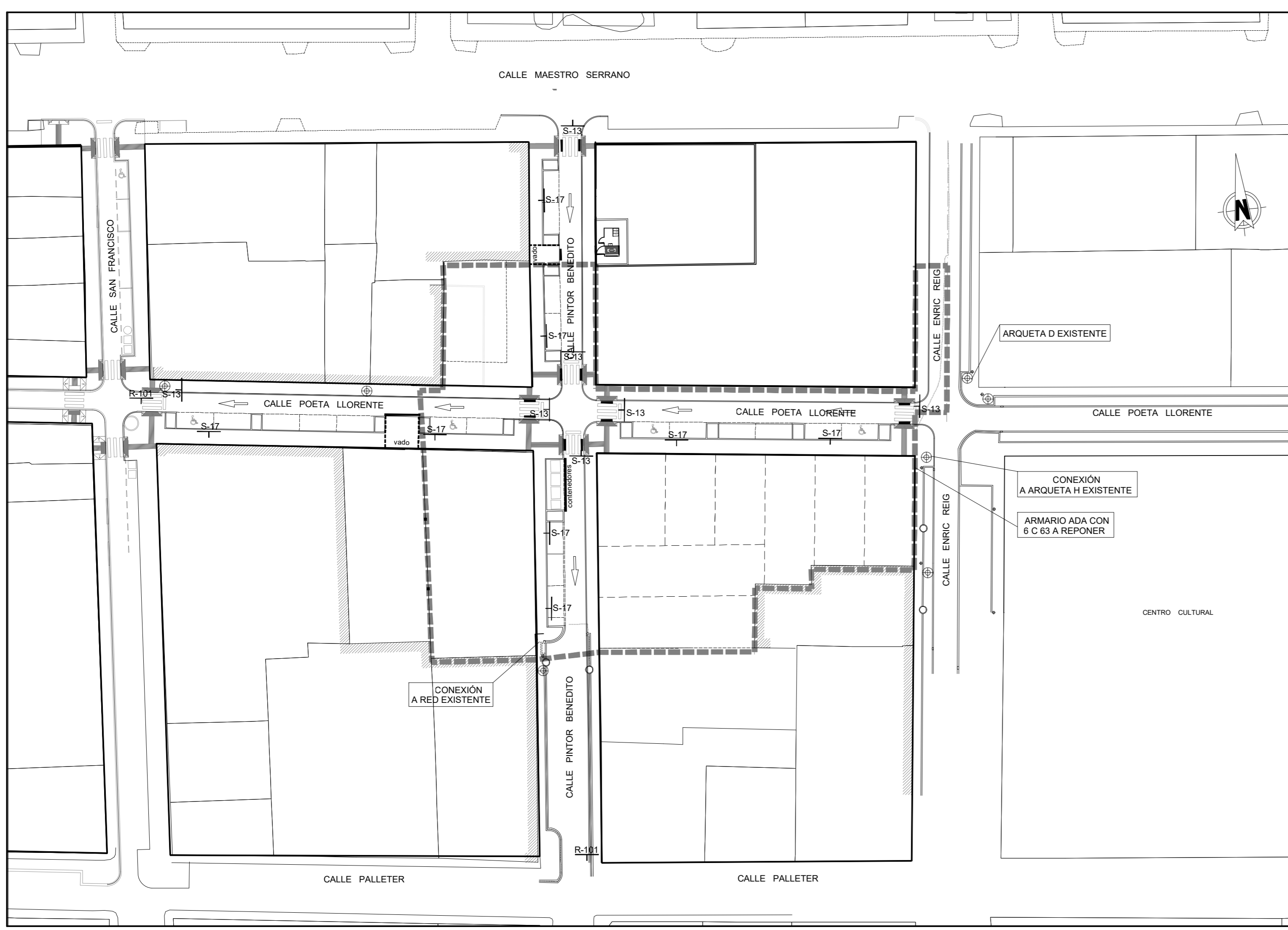

13-SEÑALIZACIÓN_firmado

Puede acceder a este documento en formato PDF - PAdES y comprobar su autenticidad en la Sede Electrónica usando el código CSV siguiente:



URL (dirección en Internet) de la Sede Electrónica: <https://paiporta.sedipualba.es/>

Código Seguro de Verificación (CSV): JZAA AC9E 4TUW AJAP D743

En dicha dirección puede obtener más información técnica sobre el proceso de firma, así como descargar las firmas y sellos en formato XAdES correspondientes.

Resumen de firmas y/o sellos electrónicos de este documento

Huella del documento para el firmante	Texto de la firma	Datos adicionales de la firma
	JOSE HILARIO GARRIDO PEREZ	Firma electrónica avanzada - ACCV - 06/03/2024 17:10 (según el firmante) JOSE HILARIO GARRIDO PEREZ
	Registrado el 07/03/2024 a las 10:00 Nº de entrada 4732 / 2024	Sello electrónico - 07/03/2024 10:04 Sede Electrónica AYUNTAMIENTO DE PAIPORTA

ACOMETIDA TIPO DE AGUA POTABLE

E 1/10

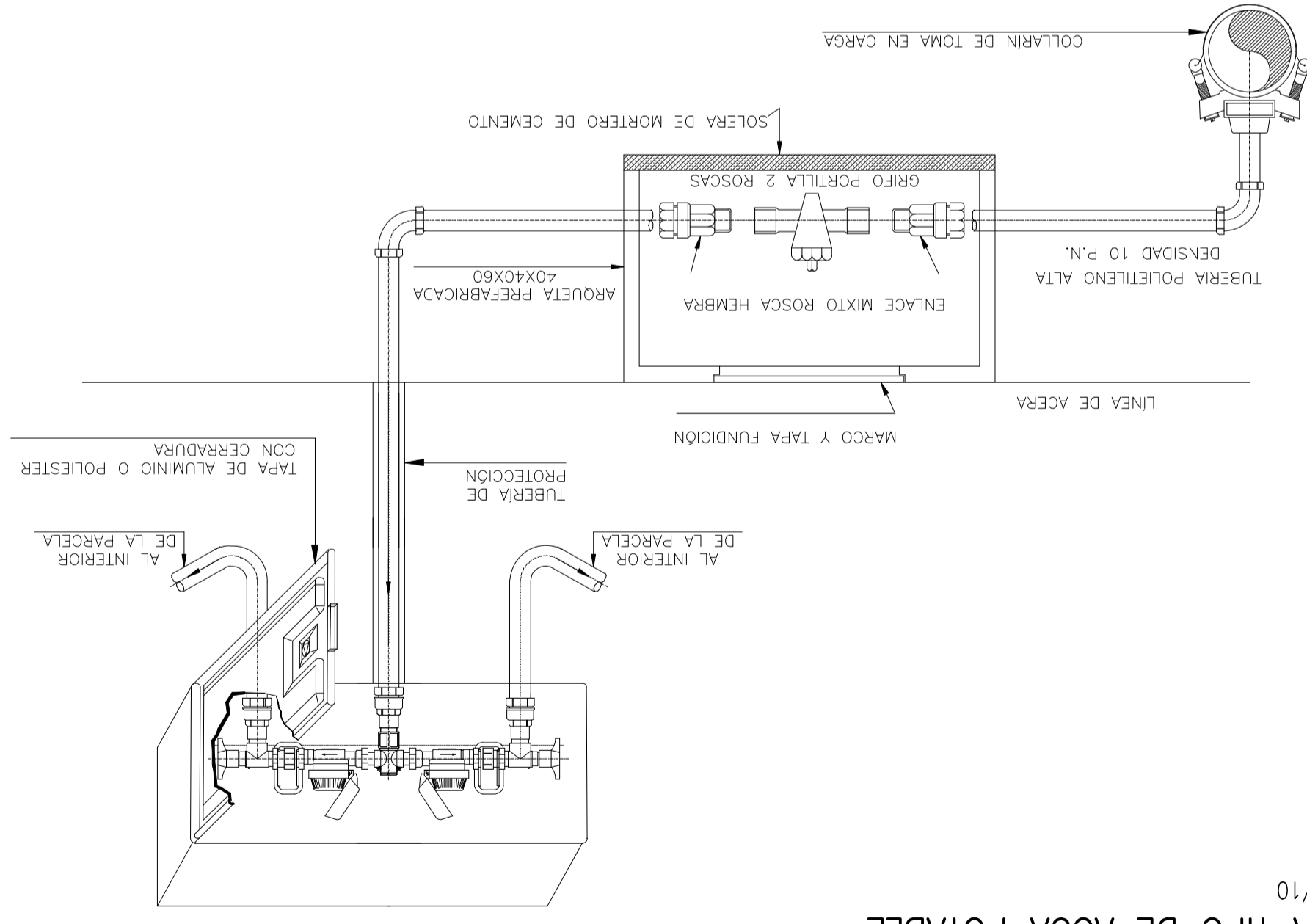

HORNACINAS DE ACOMETIDA A PARCELAS

HORNACINAS DE LADRILLO PANAL CON COBERTURA DE TEJA ARABE SOBRE PEDESTAL DE HORMIGÓN

E 1/20
cotas en m

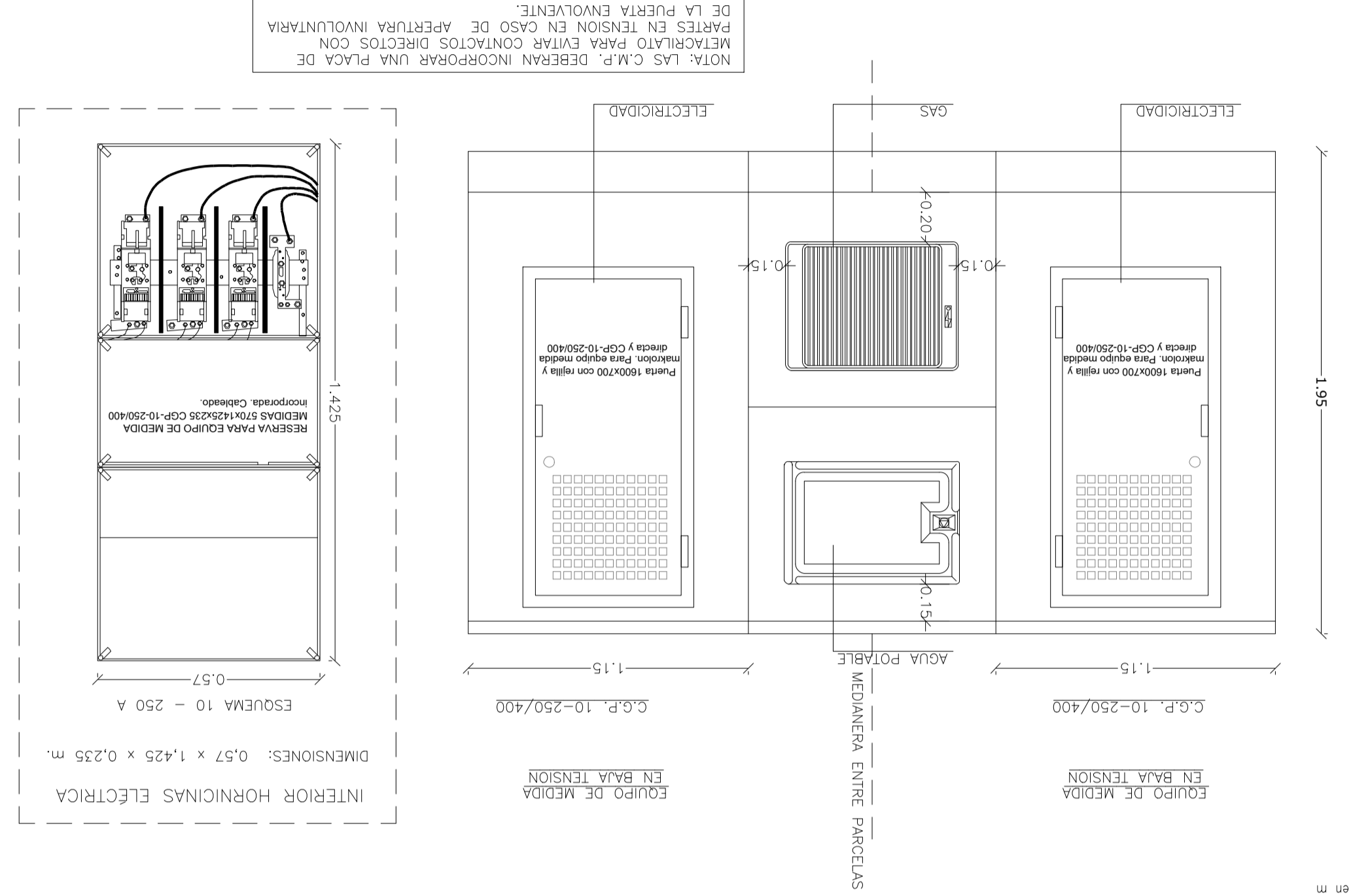

LUMINARIAS

E 1/20
cotas en cm

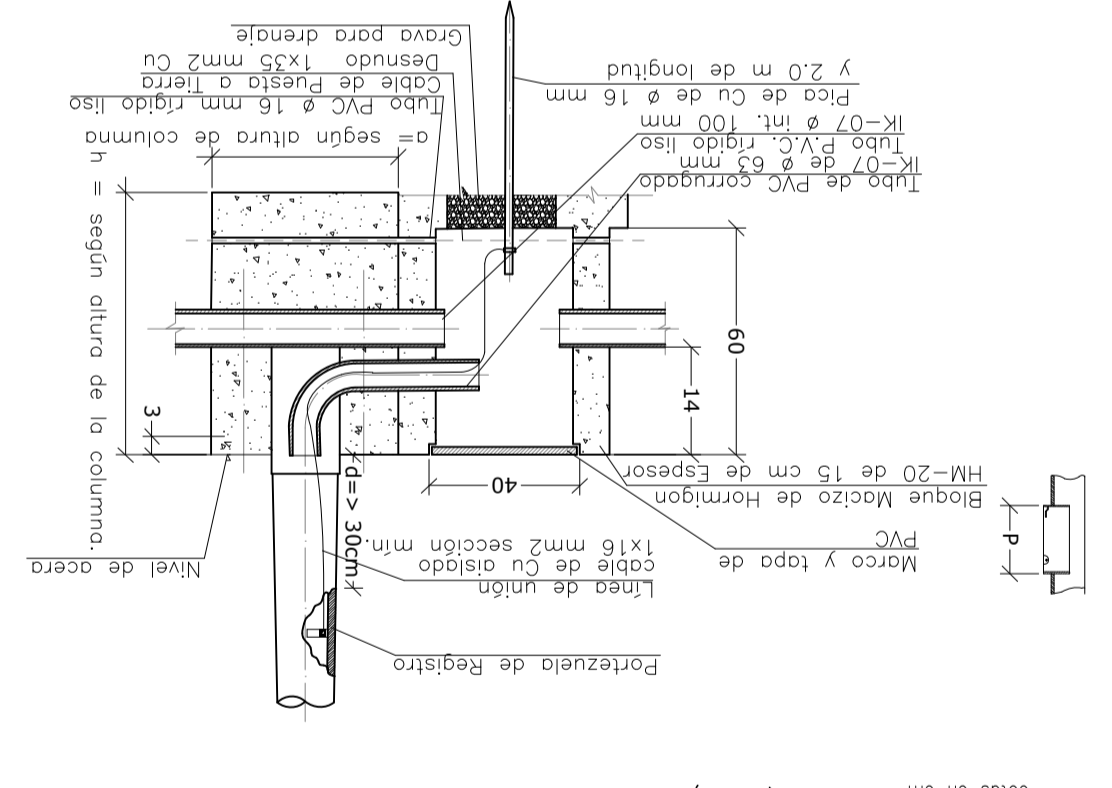

ARQUETA, BASAMENTO Y MONTAJE DE COLUMNA

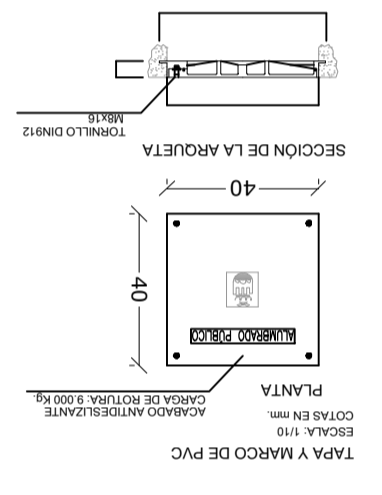

<p>PROGRAMA DE ACTUACIÓN INTEGRADA PARA URBANIZAR LOS VIALES ENRIQUE REIG, POETA LLORENTE Y PINTOR BENEDITO DE PAIPORTA (VALENCIA)</p>	<p style="text-align: center;">PROYECTO DE URBANIZACIÓN</p>
<p>EL EQUIPO REDACTOR: JOSE H. GARRIDO PEREZ, arquitecto 64 19 44 17 Fecha y hora: 06.03.2024 NIF: 19829748E PEREZ - JOSE HILARIO GARRIDO Firmado digitalmente por:</p>	<p>PLANO: DETALLES GENERALES 1 HORNACINAS DE ACOMETIDA Y LUMINARIAS EMPLAZAMIENTO: CALLES ENRIQUE REIG, POETA LLORENTE Y PINTOR BENEDITO-PAIPORTA (VALENCIA) ESCALA GRAFICA: 14.1</p>
<p>FECHA: MARZO 2024 ESCALA: VARIAS PLANO Nº:</p>	<p>ESCALA GRAFICA: 14.1 PLANO Nº:</p>

AJUNTAMENT DE PAIPORTA

14.1-DETALLES GENERALES 1-HORNACINAS DE ACOMETIDA Y LUMINARIAS_firmado

Puede acceder a este documento en formato PDF - PAdES y comprobar su autenticidad en la Sede Electrónica usando el código CSV siguiente:



URL (dirección en Internet) de la Sede Electrónica: <https://paiporta.sedipualba.es/>

Código Seguro de Verificación (CSV): JZAA AC9H KARD 4MFY HDT7

En dicha dirección puede obtener más información técnica sobre el proceso de firma, así como descargar las firmas y sellos en formato XAdES correspondientes.

Resumen de firmas y/o sellos electrónicos de este documento

Huella del documento para el firmante	Texto de la firma	Datos adicionales de la firma
	JOSE HILARIO GARRIDO PEREZ	Firma electrónica avanzada - ACCV - 06/03/2024 17:19 (según el firmante) JOSE HILARIO GARRIDO PEREZ
	Registrado el 07/03/2024 a las 10:00 Nº de entrada 4732 / 2024	Sello electrónico - 07/03/2024 10:04 Sede Electrónica AYUNTAMIENTO DE PAIPORTA

RED DE AGUA POTABLE

CONDUCIÓN DE POLIÉTFENO BAJO ACERA

CONDUCIÓN DE POLIÉTFENO BAJO CALZADA

RED DE AGUA POTABLE

ZANJA TIPO

RED DE AGUA POTABLE

ZANJA TIPO REFORZADA (RECUBRIMIENTOS < 1m)

RED DE GAS CANALIZADA

DETALLES RED DE GAS CANALIZADA

CANALIZACIÓN TIPO BAJO ACERA

CANALIZACIÓN TIPO BAJO CALZADA

CANALIZACIÓN TIPO BAJO CALZADA

ZANJA TIPO REFORZADA (RECUBRIMIENTOS < 1m)

ZANJA TIPO REFORZADA (RECUBRIMIENTOS < 1m)

POZO DE REGISTRO

POZO DE REGISTRO

INGRESO

INGRESO

RED DE TELECOMUNICACIONES

ARQUETA TIPO "H": SECCION, PLANTA Y ARMADO.

ARQUETA TIPO "H": SECCION, PLANTA Y ARMADO.

ARQUETA TIPO "M": SECCION, PLANTA Y ARMADO.

ARQUETA TIPO "M": SECCION, PLANTA Y ARMADO.

ARQUETA TIPO "J": SECCION, PLANTA Y ARMADO.

ARQUETA TIPO "J": SECCION, PLANTA Y ARMADO.

DETALLE ASBERO.

DETALLE ASBERO.

PEDRAL PARA ARMADO J

PEDRAL PARA ARMADO J

PROYECTO DE URBANIZACIÓN

PROGRAMA DE ACTUACIÓN INTEGRADA PARA URBANIZAR LOS VIALES ENRIQUE REIGUÉ POETA LLORENTE Y PINTOR BENEDITO DE PAIPORTA (VALENCIA)

ZANJAS DE INSTALACIONES

PLANO Nº: 14.2

ESCALA: VARIAS

FECHA: MARZO 2024

AYUNTAMENT DE PAIPORTA

Firmado digitalmente por: JOSÉ HILARIO GARRIBO PEREZ. Nº. 18627466. Fecha y hora: 17.12.24. 14:02:03.90

JOSE H. GARRIBO PEREZ, arquitecto

EL EQUIPO REDACTOR

PLANO

ZANJAS DE INSTALACIONES

ESCALA: VARIAS

FECHA: MARZO 2024

Firmado digitalmente por: JOSÉ HILARIO GARRIBO PEREZ. Nº. 18627466. Fecha y hora: 17.12.24. 14:02:03.90

JOSE H. GARRIBO PEREZ, arquitecto

EL EQUIPO REDACTOR

PLANO

ZANJAS DE INSTALACIONES

ESCALA: VARIAS

FECHA: MARZO 2024

14.2-DETALLES GENERALES 2-ZANJAS DE INSTALACIONES_firmado

Puede acceder a este documento en formato PDF - PAdES y comprobar su autenticidad en la Sede Electrónica usando el código CSV siguiente:



URL (dirección en Internet) de la Sede Electrónica: <https://paiporta.sedipualba.es/>

Código Seguro de Verificación (CSV): JZAA AC9E 7E4N AT7T ANUF

En dicha dirección puede obtener más información técnica sobre el proceso de firma, así como descargar las firmas y sellos en formato XAdES correspondientes.

Resumen de firmas y/o sellos electrónicos de este documento

Huella del documento para el firmante	Texto de la firma	Datos adicionales de la firma
	JOSE HILARIO GARRIDO PEREZ	Firma electrónica avanzada - ACCV - 06/03/2024 17:21 (según el firmante) JOSE HILARIO GARRIDO PEREZ
	Registrado el 07/03/2024 a las 10:00 Nº de entrada 4732 / 2024	Sello electrónico - 07/03/2024 10:04 Sede Electrónica AYUNTAMIENTO DE PAIPORTA

Perfil Longitudinal 1 - C./Poeta Llorente

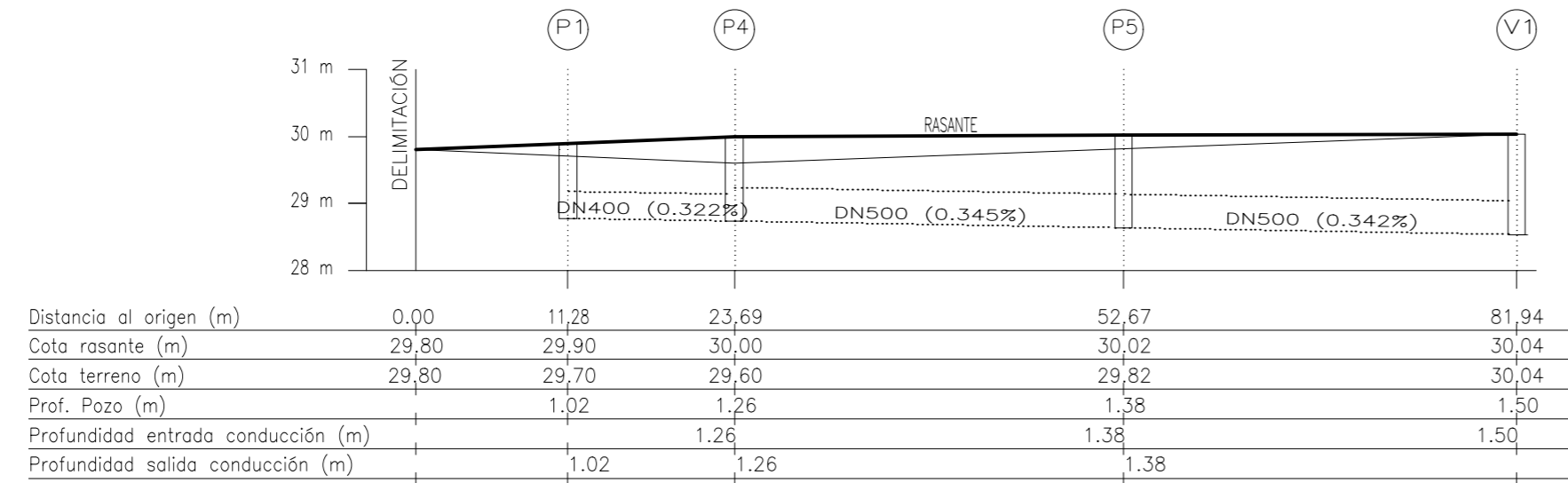

Perfil Longitudinal 2 - C./Pintor Benedito Sur

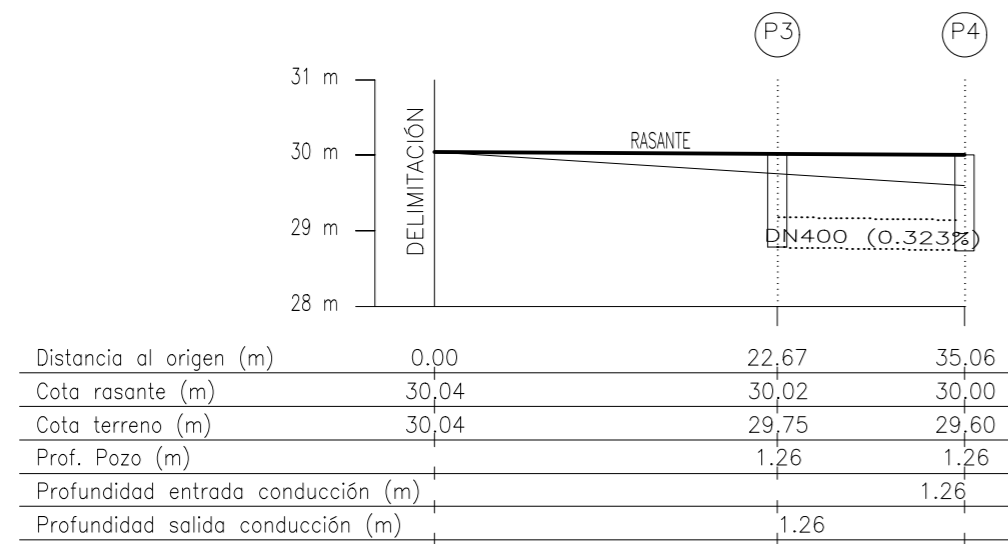

Perfil Longitudinal 3 - C./Pintor Benedito Norte

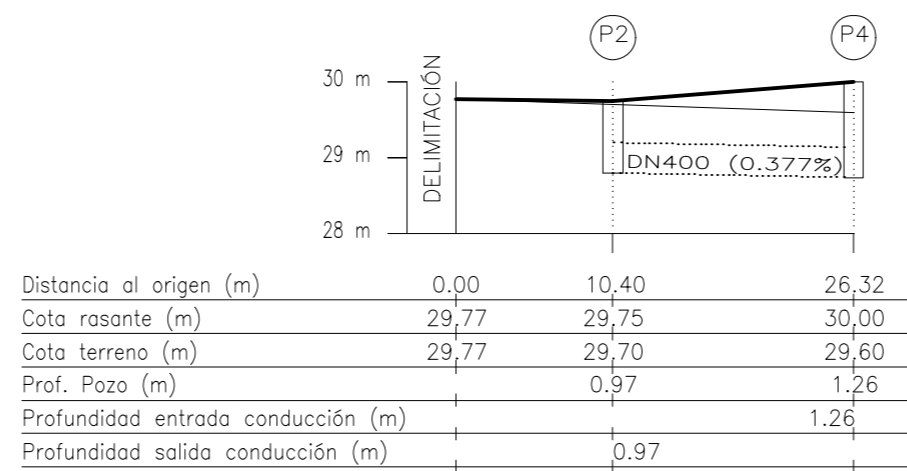

**PROGRAMA DE ACTUACIÓN INTEGRADA
PARA URBANIZAR LOS VIALES ENRIQUE REIG, POETA LLORENTE
Y PINTOR BENEDITO DE PAIORTA (VALENCIA)**

PROYECTO DE URBANIZACIÓN

EL EQUIPO REDACTOR:
JOSÉ H. GARRIDO PÉREZ arquitecto

Firmado digitalmente por:
JOSE HILARIO GARRIDO
PEREZ - NIF:19829748E
Fecha y hora: 06.03.2024
17:22:56

JORGE LORENTE PINAZO abogado
JOSEFINA SELMA CALPE abogada
MARIA GARRIDO ALGAS abogada
GASPAR CASTELLANO GARAY ingeniero industrial
M^º JOSÉ BATALLER GOMAR aparejadora

PLANO:
PERFILES LONGITUDINALES.

EMPLAZAMIENTO:
CALLES ENRIQUE REIG, POETA LLORENTE Y
PINTOR BENEDITO-PAIORTA (VALENCIA)

ESCALA GRÁFICA :

FECHA:
MARZO 2024

ESCALA:
H = 1/100
V = 1/500

PLANO Nº:

15

15-PERFILES LONGITUDINALES_firmado

Puede acceder a este documento en formato PDF - PAdES y comprobar su autenticidad en la Sede Electrónica usando el código CSV siguiente:



URL (dirección en Internet) de la Sede Electrónica: <https://paiporta.sedipualba.es/>

Código Seguro de Verificación (CSV): JZAA AC9E 9RT3 RCM3 UN9K

En dicha dirección puede obtener más información técnica sobre el proceso de firma, así como descargar las firmas y sellos en formato XAdES correspondientes.

Resumen de firmas y/o sellos electrónicos de este documento

Huella del documento para el firmante	Texto de la firma	Datos adicionales de la firma
	JOSE HILARIO GARRIDO PEREZ	Firma electrónica avanzada - ACCV - 06/03/2024 17:22 (según el firmante) JOSE HILARIO GARRIDO PEREZ
	Registrado el 07/03/2024 a las 10:00 Nº de entrada 4732 / 2024	Sello electrónico - 07/03/2024 10:04 Sede Electrónica AYUNTAMIENTO DE PAIPORTA